

pewag catene da neve

Catalogo prodotti



Legenda

I nostri simboli per una maggiore comprensibilità

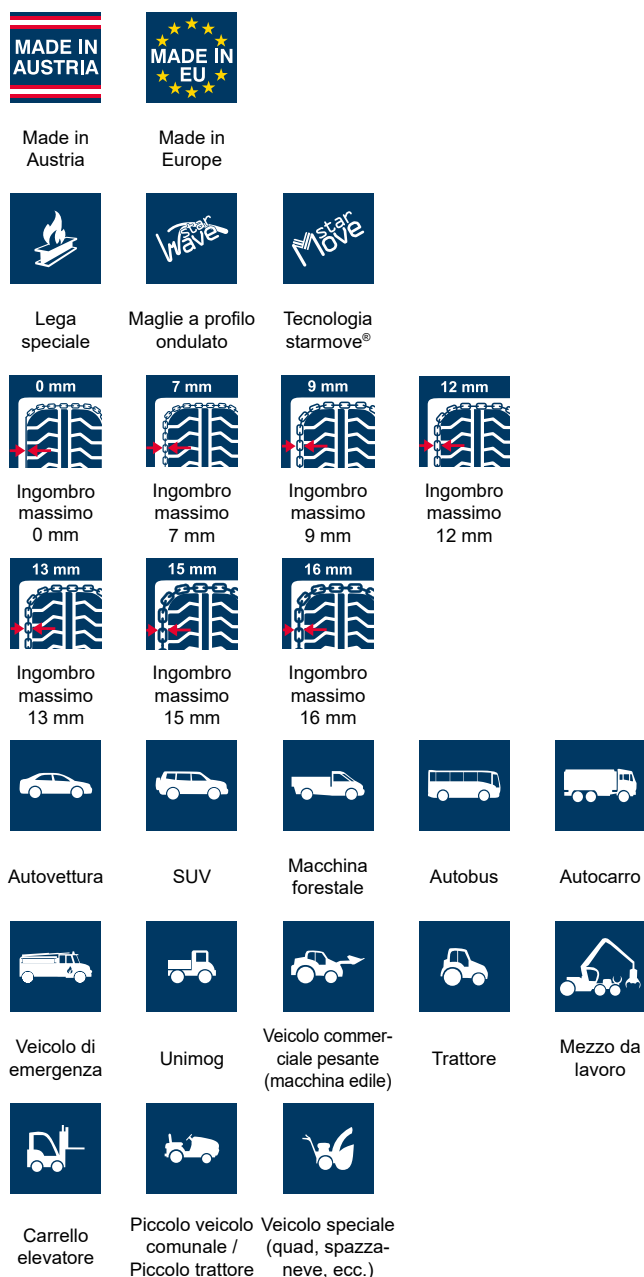

pewag digital

Vivi il mondo di pewag digital

La vicinanza al cliente e l'innovazione sono principi ancorati nel cuore pewag. In quest'ottica negli ultimi mesi sono stati introdotti canali di comunicazione sempre più moderni. Sul portale mobile pewagsnoxpro.com disponibile in più lingue, si trovano oltre ai dettagli relativi a pewag snox anche suggerimenti per l'inverno, informazioni sul tempo e sul traffico.

In considerazione del fatto che le foto dicono più di mille parole, ha preso vita su youtube il canale ufficiale pewag: youtube.com/pewaggroup con tutti i video delle istruzioni di montaggio e smontaggio delle catene pewag maggiormente vendute. Potete inoltre trovare in rete tutti i cataloghi ed i depliant del mondo digitale pewag. Sulla piattaforma pubblicitaria issuu.com sono disponibili su issuu.com/pewag tutti i supporti di stampa elettronici. Dateci subito un'occhiata!

Il nuovo programma online di pewag viene infine completato dalla messa a punto della pagina facebook dove, all'indirizzo: facebook.pewag.com il mondo pewag viene presentato in maniera accattivante, informativa ed interessante. Per pewag facebook va ben oltre ad un semplice canale di presentazione e quindi vi invitiamo a contattarci anche tramite facebook. Siamo volentieri a vostra disposizione per domande, consigli, e feedback.



www.pewagitalia.com



@pewag - Official YouTube Channel



@pewag.international



@pewag.international



@pewag catene da neve

Indice

**Qui trovate la soluzione
perfetta di trazione
per ogni necessità.
Naturalmente pewag.**

L'assortimento di catene pewag è adattato in maniera ottimale alle necessità dei clienti. In tal modo vengono assicurati in ogni situazione e per ogni impiego il massimo comfort e la massima sicurezza, sia in condizioni invernali che con fango, pietrisco o sabbia. Affidatevi all'eccellente qualità ed alla lunga esperienza del gruppo pewag per la massima soddisfazione del cliente ed affidabilità per il commercio specializzato.

Contenuto	
Facciamo parte del pewag group	4-5
Tecnologia pewag catene da neve	6
Consumer 7	
Tecnologia Consumer	8
Matrice delle catene da neve per auto	9
Catene da neve per auto	10-15
Matrice per 4x4, SUV, camper e furgoni	16
Catene da neve per 4x4, SUV, camper e furgoni	17-22
Professional 23	
Tecnologia Professional	24-25
Matrice Uso su strada	26-27
Catene da neve per l'uso su strada	28-35
Matrice Sgombero neve	36
Catene da neve per lo sgombero della neve	37-43
Matrice Uso agricolo e forestale	44
Catene da neve per uso agricolo e forestale	45-49
Matrice Applicazioni speciali	50
Catene da neve per applicazioni speciali	51-54
Appendice 55	
Ricambi	56-57
Informazioni tecniche	58-60
Listino prezzi	61
Questionario	62

Salvo variazioni tecniche ed errori di stampa.
Stampa su carta ecologica.

Impronta:

Proprietario dei media: pewag Schneeketten GmbH
Stampa: Universitätsdruckerei Klampfer GmbH, 8181 St. Ruprecht an der Raab, Austria
Version: Edition dal 2024

Facciamo parte del **pewag group**

pewag snow chains fa parte di un gruppo di aziende che opera a livello internazionale. La nostra storia di successo risale all'anno 1479.

WHAT DRIVES US

Attraverso il nostro spirito imprenditoriale – plasmato dalla gioia dell'innovazione – cerchiamo di offrire le migliori soluzioni per il mercato. Oggi e in futuro.

L'alta qualità dei nostri brand, prodotti e servizi, così come l'impegno appassionato dei nostri dipendenti, sono le nostre risorse più preziose per superare le aspettative dei nostri clienti e per essere all'altezza della nostra responsabilità aziendale nei confronti delle persone e dell'ambiente.

LEADING TO EXCELLENCE



striving for excellence in QUALITY

I valori dei brand del gruppo pewag sono dimostrati dall'alta qualità e dalla continua innovazione. Potete contare su di noi.



striving for excellence in RESPONSIBILITY

Il nostro obiettivo è una produzione a zero emissioni di CO₂ entro il 2030. Viviamo partnership sostenibili ed eque e un modo aperto di lavorare insieme. Ci facciamo carico di responsabilità sociali e ambientali.



striving for excellence in ENTREPRENEURSHIP

Grazie alle competenze specifiche di ciascuno e alle responsabilità decentrate, garantiamo una crescita sana e un futuro di successo sostenibile.



striving for excellence in TECHNOLOGY

Garantiamo la nostra forza tecnologica puntando sulla qualità, sul miglioramento continuo e sull'innovazione dei nostri prodotti e processi produttivi.

FROM AUSTRIA....



1479

Prima menzione di una fucina in un documento

1787

Fondazione della fucina di catene a Kapfenberg

1803

Fondazione della sede di Graz

1836

Creazione di un impianto di colata di ferro a Brückl

1912

Produzione della prima catena da neve pewag

2009

pewag si sviluppa in un gruppo internazionale di aziende

2021

Ampi investimenti nelle energie rinnovabili. **Obiettivo: produzione neutrale dal punto di vista delle emissioni di CO₂ entro il 2030.**

....ACROSS THE GLOBE

100+

Paesi

50

Vendite e altre sedi

45

Partner di vendita

18

Siti di produzione

15+

Brand

5

Continenti

IN A SUSTAINABLE WAY

Social Excellence

L'etica aziendale del gruppo pewag si basa sul nostro chiaro impegno nei confronti dei diritti umani universali. In quanto gruppo aziendale attivo a livello globale, abbiamo una responsabilità sociale e societaria. Questo vale in particolare per i nostri dipendenti. La loro sicurezza sul lavoro e la tutela della salute sono la nostra priorità assoluta. Promuoviamo il loro sviluppo personale e professionale e favoriamo una cultura di scambio aperta, onesta, non discriminatoria e orientata alla squadra, basata su una comunicazione trasparente. Appliciamo gli stessi standard nei rapporti con clienti, fornitori e altri partner commerciali.

Environmental Excellence

Siamo impegnati in un approccio attento e sostenibile all'ambiente. Questo vale per tutti i settori e le attività del nostro gruppo di aziende. Per noi è scontato utilizzare le risorse nel modo più efficiente possibile e garantirlo anche in futuro attraverso nuovi processi ecologici ed efficienti. Lavoriamo continuamente per ottimizzare la durata e la riciclabilità dei nostri prodotti. In questo contesto, una delle nostre preoccupazioni principali è quella di migliorare continuamente la nostra efficienza energetica e quindi di ridurre il consumo di energia a lungo termine. L'energia che utilizziamo proviene da fonti rinnovabili ed è già in parte generata da noi stessi.



WHAT DEFINES US



Catene da neve e forestali



Catene di sollevamento



Do-it-yourself



Engineering



Lifting solutions



Catene di protezione

Our Expertise.

I nostri brand internazionali offrono una gamma ampia e diversificata di prodotti e servizi.

Il portafoglio spazia dalle catene di trazione per pneumatici, alle catene di protezione per veicoli da miniera, a un'ampia gamma di catene tecniche e soluzioni di sollevamento innovative, fino ai prodotti per il fai-da-te e all'area della tecnologia di formatura.

Our Network.

Con oltre 50 sedi nei cinque continenti, il gruppo pewag costituisce una piattaforma globale di specialisti di prodotto, partner e fornitori.

Questa comunità è rafforzata da un'ampia rete di esperti esterni provenienti dal mondo scientifico, dalla ricerca e dallo sviluppo e da una vasta gamma di marchi e aziende del gruppo.

Our Experience.

Basandoci su un'esperienza secolare, su un'autentica maestria artigianale e su tecnologie innovative, lavoriamo materiali di altissima qualità con la pretesa di offrire le migliori soluzioni sul mercato.

Ciò che ci unisce come persone all'interno del gruppo pewag è la forte ambizione di uno sviluppo continuo.



Catene da neve pewag

pewag offre il prodotto giusto per una vasta gamma di veicoli e pneumatici. Per la gioia dell'innovazione, pewag sviluppa catene che garantiscono il massimo livello di sicurezza e comfort in tutte le condizioni atmosferiche, permettendovi di viaggiare in sicurezza. Grazie alla migliore aderenza su neve e ghiaccio, la trazione aumenta e gli spazi di frenata si riducono.

Le catene da neve di pewag non possono essere utilizzate solo in condizioni invernali. Trovano impiego anche nel fango, nei ghiaioni e nella sabbia: anche su terreni impraticabili, le squadre militari e di soccorso si affidano alla comprovata qualità pewag delle catene da neve pewag.



Produzione

L'artigianato di qualità incontra la tecnologia d'avanguardia dal cuore dell'Europa: I prodotti pewag sono fabbricati secondo i più alti standard di qualità nei nostri stabilimenti di produzione in Austria e nella Repubblica Ceca e sono continuamente sviluppati dai nostri specialisti. Ci basiamo su più di 500 anni di esperienza nella produzione di soluzioni e componenti per catene di alta qualità.

Tecnologia starwave®



pewag starwave® dà più profilo e trazione. Rispetto alle maglie della catena convenzionale, l'innovativo profilo a onda pewag starwave® aumenta la superficie indurita di circa il 7% - mentre le dimensioni della maglia della catena rimangono le stesse. Questo aumenta la resistenza della catena e prolunga la vita del prodotto. Dal punto di vista del cliente, questo si traduce in una significativa riduzione dei costi grazie a questa innovazione di pewag. L'innovativo profilo a onda sulla maglia della catena assicura anche una migliore trazione, poiché i bordi aggiuntivi "artigiano" nel terreno.

TitanGrip®



pewag acciaio legato speciale

Le catene con il marchio TitanGrip® sono realizzate in speciale acciaio legato. Gli elementi di fusione titanio e boro garantiscono, in combinazione con un speciale trattamento termico, la massima resistenza all'usura.

Maglia a sezione quadra



pewag catene da neve con maglia a sezione quadra

L'accoppiamento perfetto degli elementi a sezione quadra impedisce il loro rovesciamento sotto sforzo. Si ottiene quindi una superiore aderenza su neve e ghiaccio. Un vantaggio rispetto alle catene con spigoli smussati.

Consumer chains

Contenuto

Tecnologia Consumer chains	8
Matrice delle catene da neve per auto	9
pewag servostar / servostar X	10
pewag servomatik	11
pewag servo sport	12
pewag servo 9	13
pewag brenta-c	14
pewag brenta 9	15
Matrice per 4x4, SUV, camper e furgoni	16
pewag servostar suv	17
pewag servomatik suv	18
pewag snox suv	19
pewag servo suv	20
pewag brenta-c 4x4	21
pewag offroad extreme	22





Tecnologia Consumer chains

pewag offre un ampio portafoglio di prodotti di catene da neve su misura per le esigenze degli utenti nel settore delle autovetture. Questi includono tipi di veicoli come autovetture, SUV, crossover, furgoni e camper.

La trazione e la sicurezza sono le priorità assolute nel traffico stradale, soprattutto sulle strade innevate. Per riacquistare la piena presa il più rapidamente possibile e per poter continuare la tua strada in sicurezza, pewag si concentra su un montaggio e uno smontaggio semplice e veloce.

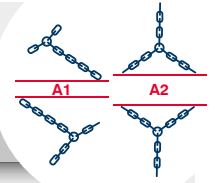

Catena a rombi obliqui

**pewag catene a rombi obliqui:
Maggiore comfort, maggiore aderenza**

Le impronte lasciate sul fondo innevato dimostrano che gli spazi non interessati dalla catena sono minori nei rombi obliqui rispetto a quelli dritti (fig. A1 e A2). I tratti di catena che collegano i rombi dritti danno solamente tenuta, mentre i rombi obliqui contribuiscono anche all'aumento della presa in accelerazione e in frenata. La catena garantisce quindi maggiore comfort di marcia ed aderenza.



Tecnologia servo

Le catene da neve pewag sono intelligenti

Gli elementi di tensionamento delle catene da neve devono essere comodi: pewag è il primo produttore a offrire la tecnologia servo brevettata. La catena viene tesa automaticamente dal cricchetto automatico. Ciò significa che non è necessario un tensionamento manuale e che nulla ostacola un montaggio semplice e veloce.



Montaggio intuitivo

pewag catene da neve con maglia a sezione quadra

L'accoppiamento perfetto degli elementi a sezione quadra impedisce il loro rovesciamento sotto sforzo.

Si ottiene quindi una superiore aderenza su neve e ghiaccio. Un vantaggio rispetto alle catene con spigoli smussati.

**Trovate
ancora più
velocemente
la catena
perfetta!**

Utilizzate il nostro
configuratore per
catene da neve!

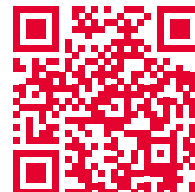

Maggiori informazioni
a pagina 60!

Matrice delle catene da neve per auto



	pewag servostar (X) RSC .. (X)	pewag servomatik RSM ..	pewag servo sport RSS ..	pewag servo 9 RS .. 9	pewag brenta-c XMR ..	pewag brenta 9 XMB ..
Dettagli tecnici	Standard V 5117, EN 16662-1	V 5117, EN 16662-1	V 5117, EN 16662-1	V 5117, EN 16662-1	V 5117, EN 16662-1	V 5117, EN 16662-1
Tensionamento automatico	✓	✓	✓	✓	×	×
Protezione dei cerchioni	✓	✓	✓	✓	✓	×
Dimensione maglia (mm)	3,2	3,1	3,1	3,1	3,55	3,1
Altezza maglie (mm)	Lato interno 0 superficie pneumatico 12	9	Lato interno 7 superficie pneumatico 9	9	13,1	9
In uso	Silenziosità di marcia / comfort di guida	■■■■■■■■■■	■■■■■■■■■■	■■■■■■■■■■	■■■■■■■■■■	■■■■■■■■■■
Montaggio/smontaggio	■■■■■■■■■■	■■■■■■■■■■	■■■■■■■■■■	■■■■■■■■■■	■■■■■■■■■■	■■■■■■■■■■
Trazione	■■■■■■■■■■	■■■■■■■■■■	■■■■■■■■■■	■■■■■■■■■■	■■■■■■■■■■	■■■■■■■■■■
Ambito di applicazione	Auto	✓	✓	✓	✓	✓
Crossover	✓	✓	✓	✓	✓	✓
Piccolo SUV	✓	✓	×	✓	✓	✓
SUV	×	×	×	×	×	×
Van	×	×	×	×	×	×
Strade asfaltate	■■■■■■■■■■	■■■■■■■■■■	■■■■■■■■■■	■■■■■■■■■■	■■■■■■■■■■	■■■■■■■■■■
Strade non asfaltate	■■■■■■■■■■	■■■■■■■■■■	■■■■■■■■■■	■■■■■■■■■■	■■■■■■■■■■	■■■■■■■■■■
Strade di montagna - asfaltate	■■■■■■■■■■	■■■■■■■■■■	■■■■■■■■■■	■■■■■■■■■■	■■■■■■■■■■	■■■■■■■■■■
Strade di montagna - non asfaltate	■■■■■■■■■■	■■■■■■■■■■	■■■■■■■■■■	■■■■■■■■■■	■■■■■■■■■■	■■■■■■■■■■

Valutazione: 0=male, 6=eccellente

Le raccomandazioni indicate sulla tabella corrispondono alle nostre esperienze con le varianti del mezzo, trazione e sospensioni. Rispettare le avvertenze della casa costruttrice del mezzo riportate sul manuale uso e manutenzione del veicolo.

pewag servostar / servostar X



Pagina prodotto

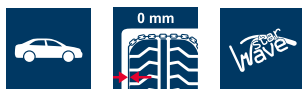

Montaggio

Configuratore
catene da neve

Per veicoli con spazio zero all'interno della ruota. Facile montaggio dall'esterno.

L'innovativa catena da neve esterna pewag con sistema di servo-cricchetto automatico. La soluzione quando non c'è spazio per le catene standard.

Informazioni sul prodotto

- Sistema di autotensionamento grazie alla tecnologia brevettata pewag servo ratchet
- La catena è montata sul dado/bullone della ruota originale
- Non è necessario passare dietro la ruota: tutte le fasi di montaggio sono gestite dall'esterno
- Una sola misura di catena si adatta a diverse dimensioni di pneumatici grazie alle generose possibilità di adattamento
- Protezione del cerchione: nessun contatto diretto con il cerchione grazie all'innovativo sistema di catene
- Combinazione di maglie quadrate da 3,2 mm e barre di trazione in acciaio da 12 mm
- I componenti essenziali per il montaggio sono contrassegnati in rosso
- L'innovativo profilo starwave® aumenta la superficie della maglia della catena di circa il 7%, garantendo una trazione perfetta e una maggiore durata del prodotto

pewag servostar (X) RSC .. (X)	Valutazione: 0=male, 6=eccellente
Standard	V 5117, EN 16662-1
Tensionamento automatico	✓
Protezione dei cerchioni	✓
Dimensione maglia (mm)	3,2
Altezza maglie (mm)	Lato interno 0 superficie pneumatico 12
Silenziosità di marcia / comfort di guida	■■■■■■■■■■
Montaggio/smontaggio	■■■■■■■■■■
Trazione	■■■■■■■■■■
Auto	✓
Crossover	✓
Piccolo SUV	✓
Strade asfaltate	■■■■■■■■■■
Strade di montagna - asfaltate	■■■■■■■■■■

pewag servomatik



Pagina prodotto

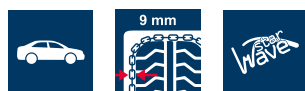

Montaggio

Configuratore
catene da neve

Catena da neve innovativa per un montaggio a prova di errore senza ganci di bloccaggio. Ritensionamento automatico.

La pewag servomatik è una catena a cerchi innovativa, ideale per i veicoli con passaruota stretti e per l'uso su strade asfaltate. La catena da neve convince per il montaggio rapido e a prova di errore in meno di 2 minuti e per la funzione di ritensionamento automatico.

Informazioni sul prodotto

- Sistema di montaggio molto comodo
- Montaggio autoesplicativo con finestra di visualizzazione per garantire che la catena sia stata montata in modo sicuro
- Nessun elemento di fissaggio, nessun gancio
- Catena a cerchio da 9 mm per veicoli con spazio minimo nel vano ruota
- Protezione del cerchio: nessun contatto diretto con il cerchione grazie all'innovativo sistema di catene
- Le parti essenziali per l'assemblaggio sono contrassegnate in rosso
- Sistema di autotensionamento grazie alla tecnologia brevettata pewag servo ratchet
- L'innovativo profilo starwave® aumenta la superficie della maglia della catena di circa il 7%, garantendo una trazione perfetta e una maggiore durata del prodotto

pewag servomatik RSM ..	Valutazione: 0=male, 6=eccellente
Standard	V 5117, EN 16662-1
Tensionamento automatico	✓
Protezione dei cerchioni	✓
Dimensione maglia (mm)	3,1
Altezza maglie (mm)	9
Silenziosità di marcia / comfort di guida	■■■■■□
Montaggio/smontaggio	■■■■■■
Trazione	■■■■■□□
Auto	✓
Crossover	✓
Piccolo SUV	✓
Strade asfaltate	■■■■■□
Strade di montagna - asfaltate	■■■■■□□

pewag servo sport



Pagina prodotto

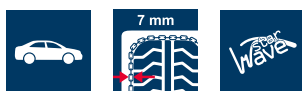

Montaggio

Configuratore
catene da neve

7 mm di ingombro, sportiva innovativa.

La minima quantità di spazio libero utilizzata in modo ottimale.

Informazioni sul prodotto

- Il servo-cricchetto Pewag tende la catena automaticamente - il tensionamento manuale non è necessario
- Facile smontaggio grazie alla serratura interna ad apertura automatica
- Protezione del cerchio: nessun contatto diretto con il cerchione grazie all'innovativo sistema di catene
- La catena attorcigliata all'interno consente l'utilizzo con un ingombro minimo (7 mm)
- L'innovativo profilo starwave® aumenta la superficie della maglia della catena di circa il 7%, assicurando una trazione perfetta e una maggiore durata del prodotto

pewag servo sport RSS ..	Valutazione: 0=male, 6=eccellente
Standard	V 5117, EN 16662-1
Tensionamento automatico	✓
Protezione dei cerchioni	✓
Dimensione maglia (mm)	3,1
Altezza maglie (mm)	Lato interno 7 superficie pneumatico 9
Silenziosità di marcia / comfort di guida	■■■■■□
Montaggio/smontaggio	■■■■■□
Trazione	■■■■■□
Auto	✓
Crossover	✓
Strade asfaltate	■■■■■□
Strade di montagna - asfaltate	■■■■■□

pewag servo 9



Pagina prodotto



Montaggio

Configuratore
catene da neve

Sportiva. Emozionante. Veloce. Catena da neve autotensionante per veicoli con spazio ridotto nel passaruota.

Sviluppata appositamente per i veicoli con spazio ridotto, l'innovativo e brevettato servo 9 di pewag offre il comfort del montaggio fisso e un'elevata affidabilità in tutte le condizioni. Una catena da neve che soddisferà soprattutto i guidatori abituali.

Informazioni sul prodotto

- 9mm: per i veicoli con poco spazio all'interno
- Il servo-cricchetto Pewag tende la catena automaticamente - il tensionamento manuale non è necessario
- Facile smontaggio grazie alla serratura interna ad apertura automatica
- Protezione del cerchio - nessun contatto diretto con il cerchio grazie all'innovativo sistema a catena
- L'innovativo profilo starwave® aumenta la superficie della maglia della catena di circa il 7%, garantendo una trazione perfetta e una maggiore durata del prodotto

pewag servo 9 RS .. 9	Valutazione: 0=male, 6=eccellente
Standard	V 5117, EN 16662-1
Tensionamento automatico	✓
Protezione dei cerchioni	✓
Dimensione maglia (mm)	3,1
Altezza maglie (mm)	9
Silenziosità di marcia / comfort di guida	■■■■■□
Montaggio/smontaggio	■■■■■□
Trazione	■■■■■□□
Auto	✓
Crossover	✓
Piccolo SUV	✓
Strade asfaltate	■■■■■□
Strade di montagna - asfaltate	■■■■■□□

pewag brenta-c



Pagina prodotto



Montaggio



Configuratore
catene da neve



Dimostrato molte volte. Testato molte volte. Venduta molte volte. La catena collaudata per l'uso quotidiano.

La catena da neve pewag più venduta: le maglie strette della catena garantiscono una presa affidabile e una guida fluida in ogni tipo di condizione invernale.

Informazioni sul prodotto

- La serratura interna è facile e veloce da usare
- Tensione manuale della catena: la catena viene ritensionata manualmente
- L'innovativo profilo starwave® aumenta la superficie della maglia della catena di circa il 7%, garantendo una trazione perfetta e una maggiore durata del prodotto

pewag brenta-c XMR ..	Valutazione: 0=male, 6=eccellente
Standard	V 5117, EN 16662-1
Protezione dei cerchioni	✓
Dimensione maglia (mm)	3,55
Altezza maglie (mm)	13,1
Silenziosità di marcia / comfort di guida	■■■■■□
Montaggio/smontaggio	■■■■■□
Trazione	■■■■■■■
Auto	✓
Crossover	✓
Piccolo SUV	✓
Strade asfaltate	■■■■■■■
Strade non asfaltate	■■■■■□
Strade di montagna - asfaltate	■■■■■■■

pewag brenta 9



Pagina prodotto



Montaggio

Configuratore
catene da neve

Tecnologia comprovata. Affidabile nell'uso.

La pewag brenta 9 è una catena da neve da 9 mm ideale per i veicoli con spazi ridotti e per l'uso su strade asfaltate.

Informazioni sul prodotto

- 9mm: per veicoli con poco spazio interno
- La chiusura interna è semplice e facile da usare
- Tensionamento manuale della catena: la catena viene ritensionata manualmente
- L'innovativo profilo starwave® aumenta la superficie della maglia della catena di circa il 7%, garantendo una trazione perfetta e una maggiore durata del prodotto

pewag brenta 9 XMB ..	Valutazione: 0=male, 6=eccellente
Standard	V 5117, EN 16662-1
Protezione dei cerchioni	✓
Dimensione maglia (mm)	3,1
Altezza maglie (mm)	9
Silenziosità di marcia / comfort di guida	<input type="checkbox"/>
Montaggio/smontaggio	<input type="checkbox"/>
Trazione	<input type="checkbox"/>
Auto	✓
Crossover	✓
Piccolo SUV	✓
Strade asfaltate	<input type="checkbox"/>
Strade di montagna - asfaltate	<input type="checkbox"/>

**Trovate
ancora più
velocemente
la catena
perfetta!**

Utilizzate il nostro
configuratore per
catene da neve!

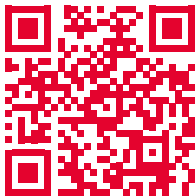

Maggiori informazioni
a pagina 60!

Matrice per 4x4, SUV, camper e furgoni



		pewag servostar suv RSC .. V	pewag servomatik suv RSM .. V	pewag snox suv SXV ..	pewag servo suv RSV ..	pewag brenta-c 4x4 XMR .. V	pewag offroad extreme FM ..
Dettagli tecnici	Standard	V 5117, EN 16662-1	V 5117, V 5119, EN 16662-1	V 5117, EN 16662-1	V 5117, V 5119, EN 16662-1	V 5117, V 5119, EN 16662-1	V 5117, V 5119, EN 16662-1
	Tensionamento automatico	✓	✓	✓	✓	×	×
	Protezione dei cerchioni	✓	✓	✓	✓	×	×
	Dimensione maglia (mm)	3,55	3,55	3,7	3,55	4,5	4,5
	Altezza maglie (mm)	Lato interno 0 superficie pneumatico 14	13	15	13	16	16
In uso	Silenziosità di marcia/comfort di guida	■■■■■■■■■	■■■■■■■	■■■■■■■■■	■■■■■■■■■	■■■■■■■	■■■■■■■■■
	Montaggio/smontaggio	■■■■■■■	■■■■■■■■■	■■■■■■■	■■■■■■■■■	■■■■■■■	■■■■■■■
	Trazione	■■■■■■■	■■■■■■■■■	■■■■■■■	■■■■■■■■■	■■■■■■■	■■■■■■■■■
Ambito di applicazione	Auto	✓	✓	✓	✓	×	×
	Crossover	✓	✓	✓	✓	✓	×
	Piccolo SUV	✓	✓	✓	✓	✓	✓
	SUV	×	✓	✓	✓	✓	✓
	Van	×	✓	✓	✓	✓	✓
	Strade asfaltate	■■■■■■■	■■■■■■■■■	■■■■■■■	■■■■■■■■■	■■■■■■■	■■■■■■■■■
	Strade non asfaltate	■■■■■■■	■■■■■■■■■	■■■■■■■	■■■■■■■■■	■■■■■■■	■■■■■■■■■
	Strade di montagna - asfaltate	■■■■■■■	■■■■■■■■■	■■■■■■■	■■■■■■■■■	■■■■■■■	■■■■■■■■■
Strade di montagna - non asfaltate	■■■■■■■	■■■■■■■■■	■■■■■■■	■■■■■■■■■	■■■■■■■	■■■■■■■■■	

Valutazione: 0=male, 6=eccellente
Le raccomandazioni indicate sulla tabella corrispondono alle nostre esperienze con le varianti del mezzo, trazione e sospensioni. Rispettare le avvertenze della casa costruttrice del mezzo riportate sul manuale uso e manutenzione del veicolo.

pewag servostar SUV



Pagina prodotto



Montaggio

Configuratore
catene da neve

La soluzione con catene da neve per i SUV di grandi dimensioni con spazio libero pari a zero all'interno della ruota. Facile montaggio dall'esterno.

L'innovativa catena da neve esterna pewag con sistema di servo-cricchetto automatico. La soluzione quando non c'è spazio per le catene standard.

Informazioni sul prodotto

- Richiede zero spazio libero sul lato interno della ruota
- La catena è montata sul dado/bullone della ruota originale
- Non è necessario passare dietro la ruota: tutte le fasi di montaggio sono gestite dall'esterno
- Una sola misura di catena si adatta a diverse dimensioni di pneumatici grazie alle generose possibilità di adattamento
- Protezione del cerchione: nessun contatto diretto con il cerchione grazie all'innovativo sistema di catene
- Le parti essenziali per il montaggio sono contrassegnate in rosso
- L'innovativo profilo starwave® aumenta la superficie della maglia della catena di circa il 7%, assicurando una trazione perfetta e una maggiore durata del prodotto

pewag servostar suv RSC .. V	Valutazione: 0=male, 6=eccellente
Standard	V 5117, EN 16662-1
Tensionamento automatico	✓
Protezione dei cerchioni	✓
Dimensione maglia (mm)	3,55
Altezza maglie (mm)	Lato interno 0 superficie pneumatico 14
Silenziosità di marcia/comfort di guida	■■■■■■■■
Montaggio/smontaggio	■■■■■■■□
Trazione	■■■■■□□□
Auto	✓
Crossover	✓
Piccolo SUV	✓
Strade asfaltate	■■■■■■■□
Strade di montagna - asfaltate	■■■■□□□□

pewag servomatik SUV



Pagina prodotto



Montaggio

Configuratore
catene da neve

Catena da neve innovativa per un montaggio a prova di bomba sui SUV. Ritensionamento automatico per i SUV.

La catena a cerchi pewag specifica per SUV con il collaudato cricchetto servomatik è particolarmente veloce da montare, grazie al sistema di autotensionamento.

Informazioni sul prodotto

- Veloce e facile da montare, poiché non richiede elementi di fissaggio o ganci
- Montaggio autoesplicativo con finestra di visualizzazione per garantire che la catena sia montata in modo sicuro
- Sistema di autotensionamento grazie alla tecnologia brevettata pewag servo ratchet
- Protezione del cerchione: nessun contatto diretto con il cerchione grazie all'innovativo sistema di catene
- L'innovativo profilo starwave® aumenta la superficie della maglia della catena di circa il 7%, garantendo una trazione perfetta e una maggiore durata del prodotto

pewag servomatik suv RSM .. V	Valutazione: 0=male, 6=eccellente
Standard	V 5117, V 5119, EN 16662-1
Tensionamento automatico	✓
Protezione dei cerchioni	✓
Dimensione maglia (mm)	3,55
Altezza maglie (mm)	13
Silenziosità di marcia/comfort di guida	■■■■■□
Montaggio/smontaggio	■■■■■■
Trazione	■■■■■□□
Auto	✓
Crossover	✓
Piccolo SUV	✓
SUV	✓
Van	✓
Strade asfaltate	■■■■■■■
Strade non asfaltate	■■■■□□□
Strade di montagna - asfaltate	■■■■■□□

pewag **snox** SUV



Pagina prodotto



Montaggio

Configuratore
catene da neve

s(nox)olution! Ovviamente pewag. Montaggio innovativo, semplicemente calzandola sul pneumatico.

s(nox)olution! è lo slogan della catena e porta al punto: pewag snox rende il montaggio della catena da neve facile e comodo per i SUV.

Informazioni sul prodotto

- La servo-tecnologia brevettata pewag regola automaticamente la tensione della catena
- Montaggio facile e veloce, poiché non sono necessari ganci o altre parti di fissaggio
- Sistema di sgancio rapido - facile da tirare giù la catena grazie al blocco intuitivo
- Protezione del cerchione - nessun contatto diretto con il cerchione grazie all'innovativo sistema di catene
- L'innovativo profilo starwave® aumenta la superficie della maglia della catena di circa il 7%, garantendo una trazione perfetta e una maggiore durata del prodotto

pewag snox suv SXV ..	Valutazione: 0=male, 6=eccellente
Standard	V 5117, EN 16662-1
Tensionamento automatico	✓
Protezione dei cerchioni	✓
Dimensione maglia (mm)	3,7
Altezza maglie (mm)	15
Silenziosità di marcia/comfort di guida	■■■■■■■■■■
Montaggio/smontaggio	■■■■■■■■■■
Trazione	■■■■■■■■■■
Auto	✓
Crossover	✓
Piccolo SUV	✓
SUV	✓
Van	✓
Strade asfaltate	■■■■■■■■■■
Strade di montagna - asfaltate	■■■■■■■■■■

pewag servo SUV



Pagina prodotto



Montaggio

Configuratore
catene da neve

Sportiva. Emozionante. Veloce. Robusta catena da neve per SUV con sistema di tensionamento automatico.

La pewag servo SUV è una robusta catena da neve progettata appositamente per i veicoli SUV, ideale per l'uso su strade asfaltate e utilizzabile anche su strade non asfaltate.

Informazioni sul prodotto

- La servo-tecnologia brevettata pewag regola automaticamente la tensione della catena
- Montaggio facile e veloce, poiché non sono necessari ganci o altre parti di fissaggio
- Protezione del cerchione - nessun contatto diretto con il cerchione grazie all'innovativo sistema di catene
- L'innovativo profilo starwave® aumenta la superficie della maglia della catena di circa il 7%, garantendo una trazione perfetta e una maggiore durata del prodotto

pewag servo suv RSV ..	Valutazione: 0=male, 6=eccellente
Standard	V 5117, V 5119, EN 16662-1
Tensionamento automatico	✓
Protezione dei cerchioni	✓
Dimensione maglia (mm)	3,55
Altezza maglie (mm)	13
Silenziosità di marcia/comfort di guida	■■■■■□
Montaggio/smontaggio	■■■■■□
Trazione	■■■■■□
Auto	✓
Crossover	✓
Piccolo SUV	✓
SUV	✓
Van	✓
Strade asfaltate	■■■■■□
Strade non asfaltate	■■■■□□
Strade di montagna - asfaltate	■■■■■□

pewag brenta-c 4x4



Pagina prodotto



Montaggio

Configuratore
catene da neve

Semplicemente forte. La robusta catena da neve per veicoli fuoristrada e autocarri leggeri.

La catena da neve più venduta da pewag nel Paese alpino, l'Austria, è la collaudata pewag brenta-c. Per l'uso 4x4 su veicoli fuoristrada, questa catena è stata appositamente rinforzata per garantire un'aderenza affidabile su strade non asfaltate.

Informazioni sul prodotto

- Ideale per 4x4 e autocarri leggeri
- Elevata robustezza grazie a maglie di catena più robuste
- Tensione manuale della catena: la catena viene ritensionata manualmente
- Semplice montaggio e smontaggio grazie all'anello in acciaio per cavi
- Protezione del cerchione - nessun contatto diretto con il cerchione grazie all'innovativo sistema di catene
- L'innovativo profilo starwave® aumenta la superficie della maglia della catena di circa il 7%, garantendo una trazione perfetta e una maggiore durata del prodotto

pewag brenta-c 4x4 XMR .. V	Valutazione: 0=male, 6=eccellente
Standard	V 5117, V 5119, EN 16662-1
Dimensione maglia (mm)	4,5
Altezza maglie (mm)	16
Silenziosità di marcia/comfort di guida	■■■■■■□□
Montaggio/smontaggio	■■■■■■□□
Trazione	■■■■■■■■□
Crossover	✓
Piccolo SUV	✓
SUV	✓
Van	✓
Strade asfaltate	■■■■■■■■■■
Strade non asfaltate	■■■■■■■■□
Strade di montagna - asfaltate	■■■■■■■■□
Strade di montagna - non asfaltate	■■■■■■■■□

pewag offroad extreme



Pagina prodotto



Montaggio

Configuratore
catene da neve

**MADE IN
AUSTRIA**



Potente e persistente senza limiti. Catena versatile per l'offroad estremo.

Dove la strada finisce, pewag offroad extreme non conosce limiti e vi porta in sicurezza su qualsiasi terreno nei boschi e sulle vette più alte.

Informazioni sul prodotto

- La catena garantisce uno scorrimento fluido attraverso una fitta rete di maglie
- Tensione manuale della catena: la catena viene ritensionata manualmente
- Numero di serie NATO su richiesta
- Collegamento stabile tramite anelli saldati di rete a catena con la catena laterale
- L'innovativo profilo starwave® aumenta la superficie della maglia della catena di circa il 7%, garantendo una trazione perfetta e una maggiore durata del prodotto
- Protezione del cerchione - nessun contatto diretto con il cerchione grazie all'innovativo sistema di catena

pewag offroad extreme FM ..	Valutazione: 0=male, 6=eccellente
Standard	V 5117, V 5119, EN 16662-1
Dimensione maglia (mm)	4,5
Altezza maglie (mm)	16
Silenziosità di marcia/comfort di guida	■■■■■■■■■■
Montaggio/smontaggio	■■■■■■■■■■
Trazione	■■■■■■■■■■
Piccolo SUV	✓
SUV	✓
Van	✓
Strade asfaltate	■■■■■■■■■■
Strade non asfaltate	■■■■■■■■■■
Strade di montagna - asfaltate	■■■■■■■■■■
Strade di montagna - non asfaltate	■■■■■■■■■■

Catene da neve Professional

Contenuto

Tecnologia Professional chains	24-25
Matrice Uso su strada	26-27
pewag omnimat ring 6	28
pewag cervino	29
pewag austro super	30
pewag austro super rinforzata	31
pewag austro super gemellata	32
pewag austro super rinforzata gemellata	33
pewag segment chain	34
pewag segment chain super	35
Matrice Sgombero neve	36
pewag uniradial	37
pewag uniradial x	38
pewag uniradial SED	39
pewag erzberg	40
pewag erzberg ED	41
pewag starmove erzberg	42
pewag starmove erzberg F	43
Matrice Uso agricolo e forestale	44
pewag universal	45
pewag universal ED	46
pewag starmove pro	47
pewag starmove pro F	48
pewag traktor doppelspur	49
Matrice Applicazioni speciali	50
pewag unihub	51
pewag austro super rinforzata	52
pewag traktor spur	53
pewag leiterkette	54





Tecnologia Professional chains

pewag offre un ampio portafoglio di prodotti di catene da neve professionali che sono progettati per soddisfare le esigenze dei professionisti. Gli utilizzatori di catene da neve professionali sono principalmente sulla strada in inverno per svolgere il loro lavoro. Questi includono i servizi invernali e di sgombero della neve, le compagnie di autobus, le compagnie di trasporto e gli agricoltori.

Di regola, le catene da neve rimangono montate sul veicolo per un lungo periodo di tempo. A causa dell'uso intensivo e dei veicoli pesanti, le catene da neve sono progettate per durare a lungo.



Tecnologia starmove®

Solo obliquo. Solo forte.

Per un uso professionale di successo in condizioni estreme, pewag offre una catena con tecnologia starmove®. Con la tecnologia pewag starmove®, le maglie della catena sono disposte con un angolo di 45 gradi. A differenza delle catene convenzionali, questa posizione inclinata permette ad ogni maglia della catena di entrare in contatto con la superficie, il che migliora la trazione e aumenta anche la durata di vita.

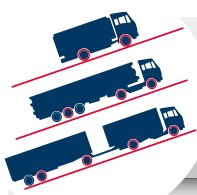

Scelta corretta

Linee guida per le catene dei veicoli commerciali

Quando si guida in montagna, soprattutto in discesa - almeno una catena aggiuntiva deve essere montata sull'asse sterzante. Le catene devono essere montate sull'asse motore e sul penultimo asse del rimorchio.

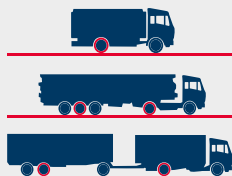

Catene ED e F

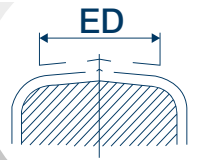

Utilizzo ottimale del volume di usura

Per sfruttare in modo ottimale il volume di usura delle catene da neve e da fuoristrada, è necessario girare le catene. Le catene nelle versioni "ED e F" sono dotate di barre aggiuntive saldate per aumentare il volume di usura.

Montaggio: le catene devono essere montate sul pneumatico in modo che l'area con gli elementi di usura sia al centro del battistrada. Ciò può essere ottenuto allungando o accorciando la catena interna.

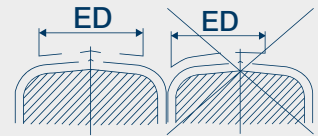

Le catene possono essere guidate fino a quando non si è consumato circa il 60% delle maglie di usura saldate. La valutazione deve essere effettuata sulle maglie di usura che si trovano sul bordo della maglia della catena.

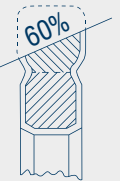

Sostituire il lato della catena: Quando si raggiunge questa condizione di usura, le catene del veicolo devono essere "scambiate": la catena destra viene montata sul lato sinistro del veicolo, la catena sinistra sul lato destro. In questo modo si assicura che la catena sia utilizzata e bloccata in modo ottimale.

Girare le catene: Si consiglia di girare regolarmente le catene per garantire un'usura il più possibile uniforme e per prolungare la durata della catena. Con le catene ED e F, i singoli resti di barre di usura nell'area del bordo della maglia di scorrimento devono essere eliminati prima di girare per evitare danni al pneumatico. Si raccomanda di farlo non appena il 60% delle barre d'usura saldate è stato consumato.

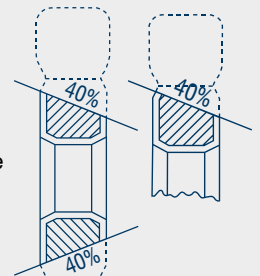

In linea di principio, le catene possono essere guidate fino a quando tutte le barre di usura sono completamente consumate. Non appena le maglie della catena sono usurate per circa il 40%, la catena deve essere girata. A questo punto è possibile utilizzare la catena invertita fino a quando il 40% circa di usura si è verificato anche sul lato della seconda maglia. Da questo momento in poi, si raccomanda la sostituzione completa delle catene.

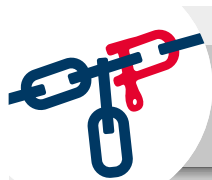

Opzioni di regolazione

Maggiore durata grazie all'adattamento ottimale

Per ottenere una lunga durata della catena, è essenziale adattare in modo ottimale la catena al pneumatico. Questo si ottiene accorciando le catene laterali ai grilli. La catena si accorcia uniformemente ai grilli delle catene laterali (vedi frecce). Lo stesso numero di maglie di catena deve essere riagganciato ad ogni grillo. Il numero di grilli dipende dal tipo di catena e dalle dimensioni della catena. Quando si chiudono i grilli, assicurarsi che il perno sia completamente e saldamente chiuso.

Attenzione: un accorciamento asimmetrico può portare la catena a non essere più vera!

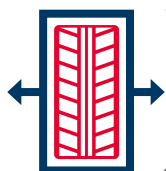
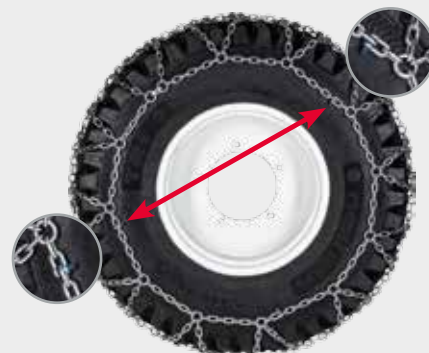

Versioni di catene per larghezze di pneumatici

I pneumatici larghi hanno requisiti speciali per le catene da neve. Soprattutto, si deve garantire una copertura adeguata del battistrada con materiale. Nel funzionamento invernale, vengono utilizzati diversi disegni di pneumatici larghi a seconda dell'applicazione. Per i pneumatici con una larghezza ridotta, si usa un design a 1 pannello. Tuttavia, se il pneumatico diventa più largo, il battistrada si estende di campi in larghezza, qui usando il pewag universal come esempio. Un elenco dettagliato delle larghezze dei pneumatici (in mm) si trova nella tabella sulle rispettive pagine dei prodotti.

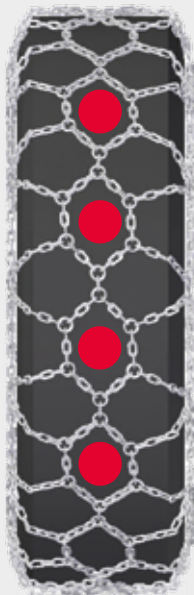

versione standard a rombo singolo

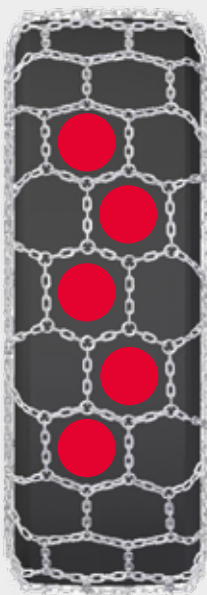

versione a rombo non allineato



versione a doppio rombo



versione a doppio rombo non allineato



versione a triplo rombo



Matrice Uso su strada

	pewag omnimat ring 6 OM .. R6	pewag cervino CL ..	pewag austro super A .. S	pewag austro super rinforzata A .. SV
Dettagli tecnici	Standard V 5119	V 5117, V 5119, EN 16662-1	V 5117, V 5119, EN 16662-1	V 5117, V 5119, EN 16662-1
Elementi aggiuntivi antiusura	X	X	X	X
Tecnologia pewag starmove®	X	X	X	X
Possibilità di regolazione/adattamento a pneumatici	X	X	X	X
Catena ad anelli (anelli saldati sul battistrada)	✓	✓	✓	✓
Ganci forgiati sul battistrada	X	X	X	X
Spessore maglie (mm)	6	4,5 / 5,6 / 7	3,7 / 4,5 / 5,6 / 7	4,5 / 5,6 / 7 / 8,2
In uso	Silenziosità di marcia/comfort di guida	■ ■ ■ ■ ■ ■	■ ■ ■ ■ ■ ■	■ ■ ■ ■ ■ ■
Montaggio/smontaggio	■ ■ ■ ■ ■ ■	■ ■ ■ ■ ■ ■	■ ■ ■ ■ ■ ■	■ ■ ■ ■ ■ ■
Trazione	■ ■ ■ ■ ■ ■	■ ■ ■ ■ ■ ■	■ ■ ■ ■ ■ ■	■ ■ ■ ■ ■ ■
Ambito di applicazione	Carrello elevatore	X	X	✓
Mezzo speciale (quad, spazzaneve, falciatrice etc.)	X	X	✓	✓
Unimog	X	X	✓	✓
Trattore / Piccolo trattore	X	X	X	X
Furgoni/autocarri	X	✓	✓	✓
Camion	✓	✓	✓	✓
Pullman	✓	X	✓	X
Macchina forestale	X	X	X	X
Mezzo da lavoro	X	X	✓	✓
Veicolo commerciale pesante (macchina edile)	X	X	X	✓
Interventi agricoli/forestali	■ ■ ■ ■ ■ ■	■ ■ ■ ■ ■ ■	■ ■ ■ ■ ■ ■	■ ■ ■ ■ ■ ■
Strade asfaltate	■ ■ ■ ■ ■ ■	■ ■ ■ ■ ■ ■	■ ■ ■ ■ ■ ■	■ ■ ■ ■ ■ ■
Strade sterrate/non asfaltate	■ ■ ■ ■ ■ ■	■ ■ ■ ■ ■ ■	■ ■ ■ ■ ■ ■	■ ■ ■ ■ ■ ■
Cantieri/movimento terra	■ ■ ■ ■ ■ ■	■ ■ ■ ■ ■ ■	■ ■ ■ ■ ■ ■	■ ■ ■ ■ ■ ■
Trasporto di legname	■ ■ ■ ■ ■ ■	■ ■ ■ ■ ■ ■	■ ■ ■ ■ ■ ■	■ ■ ■ ■ ■ ■
Sgombraneve/interventi invernali	■ ■ ■ ■ ■ ■	■ ■ ■ ■ ■ ■	■ ■ ■ ■ ■ ■	■ ■ ■ ■ ■ ■

Valutazione: 0=male, 6=eccellente

Le raccomandazioni indicate sulla tabella corrispondono alle nostre esperienze con le varianti del mezzo, trazione e sospensioni. Rispettare le avvertenze della casa costruttrice del mezzo riportate sul manuale uso e manutenzione del veicolo.

**Trovate
ancora più
velocemente
la catena
perfetta!**

Utilizzate il nostro
configuratore per
catene da neve!

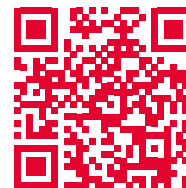

Maggiori informazioni
a pagina 60!



Matrice Uso su strada

	pewag austro super gemellata A .. S ZW	pewag austro super rinforzata gemellata A .. SV ZW	pewag segment chain SC ..	pewag segment chain super SCS ..
Dettagli tecnici	Standard	V 5117, V 5119, EN 16662-1	V 5117, V 5119, EN 16662-1	×
	Elementi aggiuntivi antiusura	×	×	×
	Tecnologia pewag starmove®	×	×	×
	Possibilità di regolazione/adattamento a pneumatici	×	×	×
	Catena ad anelli (anelli saldati sul battistrada)	✓	✓	✓
	Ganci forgiati sul battistrada	×	×	×
	Spessore maglie (mm)	4,5 / 5,6 / 7	5,6 / 7 / 8,2	7
In uso	Silenziosità di marcia/comfort di guida	■■■■■	■■■■■	■■■■■
	Montaggio/smontaggio	■■■■■	■■■■■	■■■■■
	Trazione	■■■■■	■■■■■	■■■■■
Ambito di applicazione	Carrello elevatore	×	✓	×
	Mezzo speciale (quad, spazzaneve, falciatrice etc.)	×	×	×
	Unimog	×	×	×
	Trattore / Piccolo trattore	×	×	×
	Furgoni/autocarri	✓	✓	✓
	Camion	✓	✓	✓
	Pullman	✓	×	×
	Macchina forestale	×	×	×
	Mezzo da lavoro	✓	✓	×
	Veicolo commerciale pesante (macchina edile)	×	✓	×
	Interventi agricoli/forestali	■■■■■	■■■■■	■■■■■
	Strade asfaltate	■■■■■	■■■■■	■■■■■
	Strade sterrate/non asfaltate	■■■■■	■■■■■	■■■■■
	Cantieri/movimento terra	■■■■■	■■■■■	■■■■■
	Trasporto di legname	■■■■■	■■■■■	■■■■■
Sgombraneve/interventi invernali	■■■■■	■■■■■	■■■■■	

Valutazione: 0=male, 6=eccellente

Le raccomandazioni indicate sulla tabella corrispondono alle nostre esperienze con le varianti del mezzo, trazione e sospensioni. Rispettare le avvertenze della casa costruttrice del mezzo riportate sul manuale uso e manutenzione del veicolo.

pewag omnimat ring 6



Pagina prodotto



Configuratore catene da neve



La catena ad anello per un montaggio rapido, realizzata appositamente per autobus e autocarri leggeri con spazi ristretti.

Le dita fredde non hanno scampo in inverno. La catena a cerchi da 6 mm viene fornita già assemblata ed è quindi la scelta giusta quando le cose devono accadere rapidamente in inverno.

Informazioni sul prodotto

- Montaggio semplice e veloce in quanto non sono necessarie procedure di aggancio/sgancio
- Facile da montare grazie alla staffa preformata in acciaio per molle
- Catena ideale per veicoli con spazio limitato nel passaruota e per ruote gemellate grazie al sistema di cerchi prefabbricati

pewag omnimat ring 6 OM .. R6	Valutazione: 0=male, 6=eccellente
Standard	V 5119
Catena ad anelli (anelli saldati sul battistrada)	✓
Spessore maglie (mm)	6
Silenziosità di marcia/comfort di guida	■ ■ ■ ■ ■ ■
Montaggio/smontaggio	■ ■ ■ ■ ■ ■
Trazione	■ ■ ■ ■ ■ ■
Camion	✓
Pullman	✓
Strade asfaltate	■ ■ ■ ■ ■ ■

pewag cervino



Pagina prodotto



Configuratore catene da neve



≥ 5,6mm



≤ 4,5mm

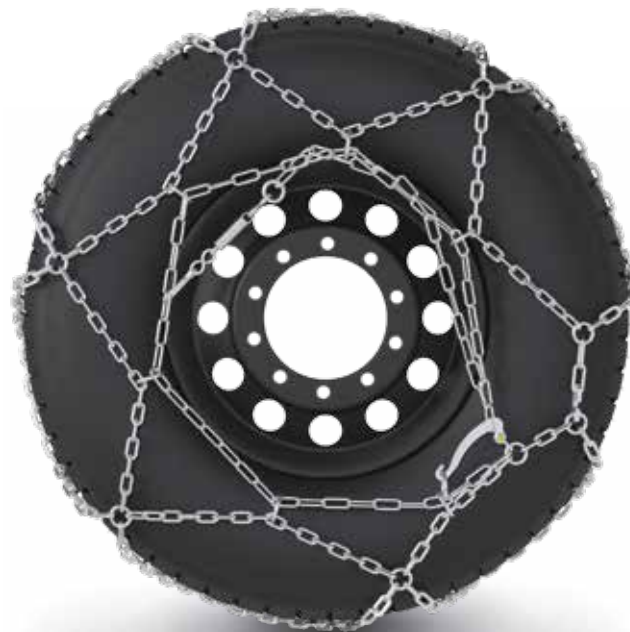

La soluzione economica per l'utilizzo di veicoli commerciali leggeri.

pewag cervino offre robustezza e affidabilità per applicazioni semplici. Grazie agli anelli saldati, i carichi elevati sono facilmente sopportabili anche da veicoli e pneumatici più grandi.

Informazioni sul prodotto

- Facile da montare grazie al design leggero e robusto
- Buona scorrevolezza su ghiaccio e neve grazie alla suddivisione ideale delle maglie della catena
- Per gli spessori di materiale 4,5 e 5,6 mm: un gancio laterale collega la maglia di scorrimento alle catene laterali (CL..S))
- Per lo spessore del materiale 7mm: anelli saldati collegano la maglia di scorrimento alle catene laterali (CL..R)

pewag cervino CL ..	Valutazione: 0=male, 6=eccellente
Standard	V 5117, V 5119, EN 16662-1
Catena ad anelli (anelli saldati sul battistrada)	✓
Spessore maglie (mm)	4,5 / 5,6 / 7
Montaggio/smontaggio	■■■■■□
Trazione	■■■■■□
Furgoni/autocarri	✓
Camion	✓
Strade asfaltate	■■■■■□
Strade sterrate/non asfaltate	■■■■■□

pewag austro super



Pagina prodotto



Montaggio



Configuratore
catene da neve



≥ 5,6mm



≤ 4,5mm



Catena classica per tutti i tipi di veicoli, robusta e affidabile.

La popolare catena pewag austro super è la catena ideale per l'uso di veicoli commerciali medio-pesanti. La catena classica convince soprattutto per la sua leggerezza e durata grazie al collaudato profilo starwave®.

Informazioni sul prodotto

- Montaggio facile e veloce grazie alla catena leggera
- Scorrimento fluido grazie alla copertura ottimale del battistrada, grazie al materiale della catena
- Estensione della vita utile del prodotto grazie alla struttura robusta
- L'innovativo profilo starwave® aumenta la superficie indurita di circa il 7% per una trazione perfetta e una maggiore durata del prodotto

pewag austro super A .. S	Valutazione: 0=male, 6=eccellente
Standard	V 5117, V 5119, EN 16662-1
Catena ad anelli (anelli saldati sul battistrada)	✓
Spessore maglie (mm)	3,7 / 4,5 / 5,6 / 7
Silenziosità di marcia/comfort di guida	■ ■ ■ ■ ■ ■
Montaggio/smontaggio	■ ■ ■ ■ ■ ■
Trazione	■ ■ ■ ■ ■ ■
Mezzo speciale (quad, spazzaneve, falciatrice etc.)	✓
Unimog	✓
Furgoni/autocarri	✓
Camion	✓
Pullman	✓
Mezzo da lavoro	✓
Strade asfaltate	■ ■ ■ ■ ■ ■
Trasporto di legname	■ ■ ■ ■ ■ ■

pewag austro super rinforzata



Pagina prodotto



Montaggio



Configuratore catene da neve



≥ 5,6mm



≤ 4,5mm



Forte, più forte, rinforzata.

La versione rinforzata del classico pewag austro super semplifica le operazioni dei veicoli commerciali pesanti, ad esempio nei cantieri o nelle operazioni di disboscamento su terreni estremi. Grazie ai diametri più alti delle maglie della catena, è possibile ottenere una maggiore aderenza su terreni morbidi.

Informazioni sul prodotto

- Montaggio facile e veloce, grazie alla catena leggera
- Diametro del materiale più alto per un'eccellente presa su terreni morbidi
- L'innovativo profilo starwave® aumenta la superficie indurita di circa il 7% per una trazione perfetta e una maggiore durata del prodotto

pewag austro super rinforzata A .. SV	Valutazione: 0=male, 6=eccellente
Standard	V 5117, V 5119, EN 16662-1
Catena ad anelli (anelli saldati sul battistrada)	✓
Spessore maglie (mm)	4,5 / 5,6 / 7 / 8,2
Silenziosità di marcia/comfort di guida	■■■■■■
Montaggio/smontaggio	■■■■■■
Trazione	■■■■■■
Carrello elevatore	✓
Mezzo speciale (quad, spazzaneve, falciatrice etc.)	✓
Unimog	✓
Furgoni/autocarri	✓
Camion	✓
Mezzo da lavoro	✓
Veicolo commerciale pesante (macchina edile)	✓
Strade asfaltate	■■■■■■
Strade sterrate/non asfaltate	■■■■■■
Trasporto di legname	■■■■■■

pewag austro super gemellata



Pagina prodotto



Configuratore catene da neve



Catena classica per tutti i tipi di pneumatici: robusta e affidabile per i pneumatici gemellati.

Il doppio dell'impatto: la famosa catena pewag austro super è disponibile anche per pneumatici gemellati. Ciò facilita l'accelerazione, la frenata e il mantenimento del controllo per l'uso di veicoli commerciali di peso medio e migliora la stabilità del veicolo.

Informazioni sul prodotto

- Tutto sotto controllo grazie alla sicurezza di guida garantita su ghiaccio e neve
- Miglioramento della frenata e della trazione su superfici scivolose grazie alle catene gemelle
- L'innovativo profilo starwave® aumenta la superficie indurita di circa il 7% per una trazione perfetta e una maggiore durata del prodotto

pewag austro super gemellata A .. S ZW	Valutazione: 0=male, 6=eccellente
Standard	V 5117, V 5119, EN 16662-1
Catena ad anelli (anelli saldati sul battistrada)	✓
Spessore maglie (mm)	4,5 / 5,6 / 7
Silenziosità di marcia/comfort di guida	■■■■■■
Montaggio/smontaggio	■■■■■■
Trazione	■■■■■■
Furgoni/autocarri	✓
Camion	✓
Pullman	✓
Mezzo da lavoro	✓
Strade asfaltate	■■■■■■
Trasporto di legname	■■■■■■

pewag austro super rinforzata gemellata



Pagina prodotto



Configuratore catene da neve



MADE IN AUSTRIA



Robuste, resistenti, rinforzate per i pneumatici gemellati.

Quattro catene sono più forti di due. La versione rinforzata di pewag austro super è disponibile anche per pneumatici gemellati. Questo facilita l'accelerazione, la frenata e il mantenimento del controllo dei veicoli commerciali pesanti e migliora anche la stabilità del veicolo.

Informazioni sul prodotto

- Tutto sotto controllo grazie alla sicurezza di guida garantita su terreni morbidi grazie ai diametri delle maglie della catena più alti e al design gemellato
- Miglioramento della frenata, della trazione e della prevenzione dello slittamento delle ruote, grazie alla trazione supplementare su entrambi i treni di pneumatici
- L'innovativo profilo starwave® aumenta la superficie indurita di circa il 7% per una trazione perfetta e una maggiore durata del prodotto

pewag austro super rinforzata gemellata A .. SV ZW	Valutazione: 0=male, 6=eccellente
Standard	V 5117, V 5119, EN 16662-1
Catena ad anelli (anelli saldati sul battistrada)	✓
Spessore maglie (mm)	5,6 / 7 / 8,2
Silenziosità di marcia/comfort di guida	■■■■■■
Montaggio/smontaggio	■■■■■■
Trazione	■■■■■■
Carrello elevatore	✓
Furgoni/autocarri	✓
Camion	✓
Mezzo da lavoro	✓
Veicolo commerciale pesante (macchina edile)	✓
Strade asfaltate	■■■■■■
Strade sterrate/non asfaltate	■■■■■■
Trasporto di legname	■■■■■■

pewag[®] segment chain



Pagina prodotto



Configuratore catene da neve



MADE IN AUSTRIA



L' aiuto facile e veloce, anche nelle condizioni più difficili.

Quando le cose devono essere fatte in modo rapido e semplice, la catena a segmenti pewag è la scelta giusta per veicoli come camion, autobus e furgoni con cerchioni forati.

Informazioni sul prodotto

- Alta flessibilità grazie ai segmenti di catena inseribili singolarmente
- Sistema di ganci per un montaggio rapido
- pewag consiglia 4 elementi per ruota motrice

pewag segment chain SC ..	Valutazione: 0=male, 6=eccellente
Catena ad anelli (anelli saldati sul battistrada)	✓
Spessore maglie (mm)	7
Silenziosità di marcia/comfort di guida	■ □ □ □ □ □
Montaggio/smontaggio	■ ■ ■ □ □ □ □
Trazione	■ ■ □ □ □ □ □
Trattore / Piccolo trattore	✓
Furgoni/autocarri	✓
Strade asfaltate	■ ■ □ □ □ □ □
Strade sterrate/non asfaltate	■ ■ □ □ □ □ □

pewag^{***} segment chain super



Pagina prodotto



Configuratore catene da neve



MADE IN AUSTRIA



La soluzione rapida per neve e ghiaccio con cinghia di tensionamento a protezione del cerchio.

Per le brevi distanze, la catena a segmenti pewag super offre una soluzione semplice e un'assistenza in condizioni invernali.

Informazioni sul prodotto

- Alta flessibilità grazie ai segmenti di catena inseribili singolarmente
- Montaggio facile e agevole sul cerchio grazie al sistema a cricchetto con cinghia di tensione
- pewag consiglia 4 elementi per ruota motrice

pewag segment chain super SCS ..	Valutazione: 0=male, 6=eccellente
Catena ad anelli (anelli saldati sul battistrada)	✓
Spessore maglie (mm)	7
Silenziosità di marcia/comfort di guida	■ □ □ □ □ □
Montaggio/smontaggio	■ ■ ■ □ □ □ □
Trazione	■ ■ ■ □ □ □ □
Trattore / Piccolo trattore	✓
Furgoni/autocarri	✓
Strade asfaltate	■ ■ □ □ □ □ □
Strade sterrate/non asfaltate	■ ■ □ □ □ □ □

**Trovate
ancora più
velocemente
la catena
perfetta!**

Utilizzate il nostro
configuratore per
catene da neve!



Maggiori informazioni
a pagina 60!



Matrice Sgombero neve

		pewag uniradial GR .. S	pewag uniradial x GR .. X	pewag uniradial SED GR .. SED	pewag erzberg EB ..	pewag erzberg ED EB .. ED	pewag starmove erzberg STX ..	pewag starmove erzberg F STX .. F
Dettagli tecnici	Standard	V 5119	V 5119	V 5119	×	×	×	×
	Elementi aggiuntivi antiusura	×	×	✓	×	✓	✓	✓
	Tecnologia pewag starmove®	×	✓	×	×	×	✓	✓
	Possibilità di regolazione/ adattamento a pneumatici	✓	✓	✓	✓	✓	✓	✓
	Catena ad anelli (anelli saldati sul battistrada)	✓	✓	✓	✓	✓	✓	✓
	Ganci forgiati sul battistrada	✓	✓	✓	✓	✓	✓	✓
	Spessore maglie (mm)	5,6 / 7 / 8,2	7	5,6 / 7 / 8,2	5,6 / 7 / 8,2 / 10 / 12	5,6 / 7,3 / 8,5 / 10,5 / 12,5	7 / 8,5	7 / 8,5
In uso	Silenziosità di marcia/ comfort di guida	██████████	██████████	██████████	██████████	██████████	██████████	██████████
	Montaggio/smontaggio	██████████	██████████	██████████	██████████	██████████	██████████	██████████
	Trazione	██████████	██████████	██████████	██████████	██████████	██████████	██████████
Ambito di applicazione	Carrello elevatore	×	×	×	×	×	×	×
	Mezzo speciale (quad, spazzaneve, falciatrice etc.)	✓	×	✓	×	×	×	×
	Unimog	✓	✓	✓	✓	✓	✓	✓
	Trattore / Piccolo trattore	×	×	×	×	×	×	×
	Furgoni/autocari	×	×	×	×	×	×	×
	Camion	✓	✓	✓	✓	✓	✓	✓
	Pullman	×	×	×	×	×	×	×
	Macchina forestale	×	×	×	×	×	×	×
	Mezzo da lavoro	✓	✓	×	×	×	×	×
	Veicolo commerciale pesante (macchina edile)*	×	×	×	✓	✓	✓	✓
	Interventi agricoli/forestali	██████████	██████████	██████████	██████████	██████████	██████████	██████████
	Strade asfaltate	██████████	██████████	██████████	██████████	██████████	██████████	██████████
	Strade sterrate/non asfaltate	██████████	██████████	██████████	██████████	██████████	██████████	██████████
	Cantieri/movimento terra	██████████	██████████	██████████	██████████	██████████	██████████	██████████
	Trasporto di legname	██████████	██████████	██████████	██████████	██████████	██████████	██████████
Sgombraneve/interventi invernali	██████████	██████████	██████████	██████████	██████████	██████████	██████████	

Valutazione: 0=male, 6=eccellente

Le raccomandazioni indicate sulla tabella corrispondono alle nostre esperienze con le varianti del mezzo, trazione e sospensioni. Rispettare le avvertenze della casa costruttrice del mezzo riportate sul manuale uso e manutenzione del veicolo.

* Attenzione! Se il peso totale del veicolo supera le 30 tonnellate, si prega di contattare l'ufficio vendite per l'assegnazione della catena adatta.

pewag uniradial



Pagina prodotto



Configuratore catene da neve



Solida e resistente, a doppio rombo.

pewag uniradial è la tradizionale catena a rete per autocarri pesanti e per la rimozione della neve. Il disegno esagonale del battistrada migliora la maneggevolezza del veicolo e il controllo dello sterzo in condizioni invernali.

Informazioni sul prodotto

- Eccellente stabilità direzionale e scorrevolezza, grazie allo speciale disegno del battistrada
- Maggiore durata del prodotto, grazie alla distribuzione uniforme del peso del veicolo sulle maglie della catena
- Minimizzazione del rischio di sovrasterzo e sottosterzo e miglioramento della stabilità complessiva grazie alla distribuzione uniforme della trazione
- L'innovativo profilo starwave® aumenta la superficie della maglia della catena di circa il 7%, garantendo una trazione perfetta e una maggiore durata del prodotto

pewag uniradial GR .. S	Valutazione: 0=male, 6=eccellente
Standard	V 5119
Possibilità di regolazione/adattamento a pneumatici	✓
Catena ad anelli (anelli saldati sul battistrada)	✓
Ganci forgiati sul battistrada	✓
Spessore maglie (mm)	5,6 / 7 / 8,2
Silenziosità di marcia/comfort di guida	■■■■■□
Montaggio/smontaggio	■■■■□□
Trazione	■■■■■□
Mezzo speciale (quad, spazzaneve, falciatrice etc.)	✓
Unimog	✓
Camion	✓
Mezzo da lavoro	✓
Strade asfaltate	■■■■■□
Strade sterrate/non asfaltate	■■■■■■■□
Cantieri/movimento terra	■■■■■□
Trasporto di legname	■■■■■□
Sgombraneve/interventi invernali	■■■■■□

pewag uniradial x



Pagina prodotto

Configuratore
catene da neve

MADE IN
AUSTRIA



Solida e robusta, ma con un sacco di x.

Con pewag uniradial x, le applicazioni più gravose riceveranno un trattamento delicato. Appositamente progettate per pneumatici più larghi, le maglie della catena sono disposte con un angolo di 45 gradi grazie alla tecnologia starmove® di pewag e sono quindi costantemente a contatto con la superficie stradale.

Informazioni sul prodotto

- LA catena da neve specifica per pneumatici larghi - migliore copertura del battistrada grazie al suo esclusivo design a doppio diamante
- Elevato livello di scorrevolezza e comfort di guida
- Tecnologia starmove®: le maglie della catena sono disposte con un angolo di 45 gradi che migliora la trazione e aumenta la durata del prodotto
- L'innovativo profilo starwave® aumenta la superficie indurita di circa il 7% per una trazione perfetta e una maggiore durata del prodotto

pewag uniradial X GR .. X	Valutazione: 0=male, 6=eccellente
Standard	V 5119
Tecnologia pewag starmove®	✓
Possibilità di regolazione/adattamento a pneumatici	✓
Catena ad anelli (anelli saldati sul battistrada)	✓
Ganci forgiati sul battistrada	✓
Spessore maglie (mm)	7
Silenziosità di marcia/comfort di guida	■■■■■■
Montaggio/smontaggio	■■■■■■
Trazione	■■■■■■
Unimog	✓
Camion	✓
Mezzo da lavoro	✓
Strade asfaltate	■■■■■■
Strade sterrate/non asfaltate	■■■■■■
Cantieri/movimento terra	■■■■■■
Trasporto di legname	■■■■■■
Sgombraneve/interventi invernali	■■■■■■

pewag uniradial SED



Pagina prodotto



Configuratore catene da neve



La catena per esigenze estreme a doppio rombo con rompighiaccio.

Gli elementi di usura saldati garantiscono una maggiore durata e una lunga vita utile nella versione rinforzata della tradizionale pewag uniradial. Ciò significa che la catena è adatta all'uso estremo nello sgombero della neve, nel trasporto del legname e nel movimento terra.

Informazioni sul prodotto

- Elevata trazione e maggiore resistenza grazie agli elementi di usura e agli stub aggiuntivi
- Una volta che gli elementi di usura aggiuntivi sono consumati, la catena può essere girata e utilizzata per le operazioni standard
- L'innovativo profilo starwave® aumenta la superficie della maglia della catena di circa il 7%, garantendo una trazione perfetta e una maggiore durata del prodotto

pewag uniradial SED GR .. SED	Valutazione: 0=male, 6=eccellente
Standard	V 5119
Elementi aggiuntivi antiusura	✓
Possibilità di regolazione/adattamento a pneumatici	✓
Catena ad anelli (anelli saldati sul battistrada)	✓
Ganci forgiati sul battistrada	✓
Spessore maglie (mm)	5,6 / 7 / 8,2
Silenziosità di marcia/comfort di guida	■■■■■□
Montaggio/smontaggio	■■■■□□
Trazione	■■■■■■□
Mezzo speciale (quad, spazzaneve, falciatrice etc.)	✓
Unimog	✓
Camion	✓
Strade asfaltate	■■■■■■□
Strade sterrate/non asfaltate	■■■■■■■■
Cantieri/movimento terra	■■■■■■□
Trasporto di legname	■■■■■■■■
Sgombraneve/interventi invernali	■■■■■■■■

pewag[®] erzberg



Pagina prodotto

Configuratore
catene da neve

**MADE IN
AUSTRIA**



Divertimento e azione con i veicoli pesanti.

Con il pewag erzberg, le operazioni pesanti con i veicoli pesanti diventano un'esperienza. La rete di scorrimento a trama fitta consente una distribuzione ottimale della pressione e garantisce una guida sicura.

Informazioni sul prodotto

- Maggiore scorrevolezza, grazie alla maglia di scorrimento a trama fitta nel robusto design ad anello
- Maneggevolezza e maggiore affidabilità, grazie alle parti di chiusura forgiate
- L'innovativo profilo starwave[®] aumenta la superficie della maglia della catena di circa il 7%, garantendo una trazione perfetta e una maggiore durata del prodotto

pewag erzberg EB ..	Valutazione: 0=male, 6=eccellente
Possibilità di regolazione/adattamento a pneumatici	✓
Catena ad anelli (anelli saldati sul battistrada)	✓
Ganci forgiati sul battistrada	✓
Spessore maglie (mm)	5,6 / 7 / 8,2 / 10 / 12
Silenziosità di marcia/comfort di guida	■■■■■■■
Montaggio/smontaggio	■■■■■■■
Trazione	■■■■■■■
Unimog	✓
Camion	✓
Veicolo commerciale pesante (macchina edile)*	✓
Strade asfaltate	■■■■■■■
Strade sterrate/non asfaltate	■■■■■■■
Cantieri/movimento terra	■■■■■■■
Trasporto di legname	■■■■■■■
Sgombraneve/interventi invernali	■■■■■■■

pewag **erzberg** ^{ED}



Pagina prodotto



Configuratore catene da neve



MADE IN AUSTRIA

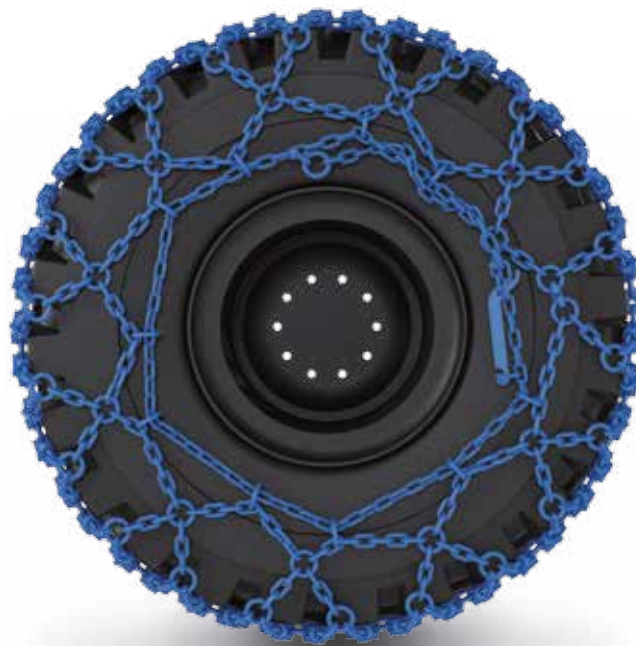

Sui colli e nelle valli in tutte le condizioni atmosferiche.

La catena pewag erzberg ED rinforzata è in grado di resistere anche alle condizioni più estreme grazie a elementi di usura aggiuntivi. Una guida sicura e silenziosa e una distribuzione ottimale della pressione sono garantite dalla maglia di scorrimento a trama fitta.

Informazioni sul prodotto

- Maggiore scorrevolezza, grazie alla maglia di scorrimento a trama fitta in un robusto design ad anello
- Maneggevolezza e maggiore affidabilità, grazie alle parti di chiusura forgiate
- Maggiore volume di usura, grazie agli elementi di usura supplementari saldati
- L'innovativo profilo starwave® aumenta la superficie della maglia della catena di circa il 7%, garantendo una trazione perfetta e una maggiore durata del prodotto
- Disponibile anche senza elementi di usura saldati su richiesta

pewag erzberg ED EB .. ED	Valutazione: 0=male, 6=eccellente
Elementi aggiuntivi antiusura	✓
Possibilità di regolazione/adattamento a pneumatici	✓
Catena ad anelli (anelli saldati sul battistrada)	✓
Ganci forgiati sul battistrada	✓
Spessore maglie (mm)	5,6 / 7,3 / 8,5 / 10,5 / 12,5
Silenziosità di marcia/comfort di guida	■■■■■■■■
Montaggio/smontaggio	■■■■■■■■
Trazione	■■■■■■■■
Unimog	✓
Camion	✓
Veicolo commerciale pesante (macchina edile)*	✓
Strade asfaltate	■■■■■■■■
Strade sterrate/non asfaltate	■■■■■■■■
Cantieri/movimento terra	■■■■■■■■
Trasporto di legname	■■■■■■■■
Sgombraneve/interventi invernali	■■■■■■■■

pewag starmove erzberg



Pagina prodotto

Configuratore
catene da neve

**MADE IN
AUSTRIA**



Fornisce un vantaggio competitivo per prestazioni ancora più elevate. Per applicazioni gravose con veicoli pesanti.

La maglia di scorrimento a trama fitta del pewag starmove erzberg, in combinazione con la tecnologia pewag starmove®, garantisce una distribuzione ottimale del peso sul pneumatico e buone prestazioni.

Informazioni sul prodotto

- Maglia di scorrimento strettamente intrecciata con un robusto design ad anelli saldati
- Tecnologia starmove®: le maglie della catena sono disposte con un angolo di 45 gradi che migliora la trazione e aumenta la durata del prodotto
- Maggiore volume di usura perché ogni maglia della catena "scava" nella superficie

pewag starmove erzberg STX ..	Valutazione: 0=male, 6=eccellente
Elementi aggiuntivi antiusura	✓
Tecnologia pewag starmove®	✓
Possibilità di regolazione/adattamento a pneumatici	✓
Catena ad anelli (anelli saldati sul battistrada)	✓
Ganci forgiati sul battistrada	✓
Spessore maglie (mm)	7 / 8,5
Silenziosità di marcia/comfort di guida	■■■■■■■
Montaggio/smontaggio	■■■■■■■
Trazione	■■■■■■■
Unimog	✓
Camion	✓
Veicolo commerciale pesante (macchina edile)*	✓
Strade asfaltate	■■■■■■■
Strade sterrate/non asfaltate	■■■■■■■
Cantieri/movimento terra	■■■■■■■
Trasporto di legname	■■■■■■■
Sgombraneve/interventi invernali	■■■■■■■

pewag starmove erzberg F



Pagina prodotto



Configuratore catene da neve



Ancora più forte. Ancora più robusta. Per le applicazioni più difficili e i veicoli più pesanti.

La combinazione di una maglia di scorrimento a trama fitta e di mozzi di pewag starmove erzberg F garantisce una distribuzione ottimale del peso sul pneumatico e prestazioni eccellenti.

Informations sur le produit

- Maglia di scorrimento strettamente intrecciata con anelli saldati per collegare la maglia di scorrimento con le catene laterali
- Tecnologia starmove®: le maglie della catena sono disposte con un angolo di 45 gradi che migliora la trazione e aumenta la durata del prodotto
- Maggiore volume di usura perché ogni maglia della catena "scava" nella superficie
- Riduzione del consumo di carburante grazie all'ottimizzazione del peso della spalla e delle catene esterne
- L'innovativo profilo starwave® aumenta la superficie della maglia della catena di circa il 7%, garantendo una trazione perfetta e una maggiore durata del prodotto
- Migliore aderenza su neve e ghiaccio, grazie agli elementi di usura con profilo starwave®
- Disponibile senza elementi di usura su richiesta

pewag starmove erzberg F STX .. F	Valutazione: 0=male, 6=eccellente
Elementi aggiuntivi antiusura	✓
Tecnologia pewag starmove®	✓
Possibilità di regolazione/adattamento a pneumatici	✓
Catena ad anelli (anelli saldati sul battistrada)	✓
Ganci forgiati sul battistrada	✓
Spessore maglie (mm)	7 / 8,5
Silenziosità di marcia/comfort di guida	■■■■■■■■
Montaggio/smontaggio	■■■■■■■■
Trazione	■■■■■■■■
Unimog	✓
Camion	✓
Veicolo commerciale pesante (macchina edile)*	✓
Strade asfaltate	■■■■■■■■
Strade sterrate/non asfaltate	■■■■■■■■
Cantieri/movimento terra	■■■■■■■■
Trasporto di legname	■■■■■■■■
Sgombraneve/interventi invernali	■■■■■■■■

Trovate ancora più velocemente la catena perfetta!

Utilizzate il nostro configuratore per catene da neve!



Maggiori informazioni a pagina 60!



Matrice Uso agricolo e forestale

		pewag universal U ..	pewag universal ED U .. ED	pewag starmove pro STP ..	pewag starmove pro F STP .. F	pewag traktor doppelspur D ..
Dettagli tecnici	Standard	×	×	×	×	×
	Elementi aggiuntivi antiusura	×	✓	×	✓	✓
	Tecnologia pewag starmove®	×	×	✓	✓	×
	Possibilità di regolazione/adattamento a pneumatici	✓	✓	✓	✓	✓
	Catena ad anelli (anelli saldati sul battistrada)	✓	✓	✓	✓	×
	Ganci forgiati sul battistrada	✓	✓	✓	✓	×
	Spessore maglie (mm)	4,5 / 5,6 / 7 / 8,2 / 10 / 12	5,9 / 7,3 / 8,5 / 10,5 / 12,5	7 / 8,5	7 / 8,5	7 / 8,2 / 10
In uso	Silenziosità di marcia/comfort di guida	██████████	██████████	██████████	██████████	██████████
	Montaggio/smontaggio	██████████	██████████	██████████	██████████	██████████
	Trazione	██████████	██████████	██████████	██████████	██████████
Ambito di applicazione	Carrello elevatore	×	×	×	×	×
	Mezzo speciale (quad, spazzaneve, falciatrice etc.)	✓	✓	×	×	×
	Unimog	×	×	×	×	×
	Trattore / Piccolo trattore	✓	✓	✓	✓	✓
	Furgoni/autocarri	×	×	×	×	×
	Camion	×	×	×	×	×
	Pullman	×	×	×	×	×
	Macchina forestale	✓	✓	✓	✓	×
	Mezzo da lavoro	×	×	×	×	×
	Veicolo commerciale pesante (macchina edile)*	✓	✓	✓	✓	×
	Interventi agricoli/forestali	██████████	██████████	██████████	██████████	██████████
	Strade asfaltate	██████████	██████████	██████████	██████████	██████████
	Strade sterrate/non asfaltate	██████████	██████████	██████████	██████████	██████████
	Cantieri/movimento terra	██████████	██████████	██████████	██████████	██████████
	Trasporto di legname	██████████	██████████	██████████	██████████	██████████
Sgombraneve/interventi invernali	██████████	██████████	██████████	██████████	██████████	

Valutazione: 0=male, 6=eccellente

Le raccomandazioni indicate sulla tabella corrispondono alle nostre esperienze con le varianti del mezzo, trazione e sospensioni. Rispettare le avvertenze della casa costruttrice del mezzo riportate sul manuale uso e manutenzione del veicolo.

* Attenzione! Se il peso totale del veicolo supera le 30 tonnellate, si prega di contattare l'ufficio vendite per l'assegnazione della catena adatta.

pewag universal



Pagina prodotto



Montaggio



Configuratore catene da neve



Versione standard a rombo singolo



Tecnologia comprovata. Affidabile nell'uso. La classica catena a doppio rombo pewag.

pewag universal è la collaudata catena a rete per veicoli fuoristrada. La popolare catena copre l'intera gamma di dimensioni degli pneumatici, anche per quelli larghi. Pertanto, per ogni trattore e veicolo da costruzione esiste una misura di catena adatta!

Informazioni sul prodotto

- Guida silenziosa e confortevole, grazie alla robusta forma a maglia esagonale della maglia di scorrimento
- Minore usura, maggiore durata del prodotto e scorrevolezza ottimale grazie alla copertura ideale del battistrada con il materiale della catena - anche con pneumatici larghi
- Resiste anche a sollecitazioni estreme grazie ai ganci mediani forgiati
- L'innovativo profilo starwave® aumenta la superficie della maglia della catena di circa il 7%, assicurando una trazione perfetta e una maggiore durata del prodotto
- Disponibile una versione alternativa per pneumatici larghi

Larghezza del pneumatico [mm]	Versione
Fino a circa 490 mm di larghezza	versione standard a rombo singolo
Da circa 500 mm a circa 590 mm di larghezza	versione a rombo non allineato
Da circa 600 mm a circa 640 mm di larghezza	versione a doppio rombo
Da circa 650 mm a circa 690 mm di larghezza	versione a doppio rombo non allineato
Da circa 700 mm di larghezza	versione a triplo rombo

Tabella valida per filo con 8,2 mm escluso su queste versioni / nelle varianti sono possibili eccezioni



pewag universal U ..	Valutazione: 0=male, 6=eccellente
Possibilità di regolazione/adattamento a pneumatici	✓
Catena ad anelli (anelli saldati sul battistrada)	✓
Ganci forgiati sul battistrada	✓
Spessore maglie (mm)	4,5 / 5,6 / 7 / 8,2 / 10 / 12
Silenziosità di marcia/comfort di guida	■■■■■□
Montaggio/smontaggio	■■■■□□
Trazione	■■■■□□
Mezzo speciale (quad, spazzaneve, falciatrice etc.)	✓
Trattore / Piccolo trattore	✓
Macchina forestale	✓
Veicolo commerciale pesante (macchina edile)*	✓
Interventi agricoli/forestali	■■■■■■■■
Strade asfaltate	■■■■□□
Strade sterrate/non asfaltate	■■■■■■■■
Cantieri/movimento terra	■■■■□□
Sgombraneve/interventi invernali	■■■■■■■■



Pagina prodotto



Montaggio



Configuratore catene da neve



La catena per il fuoristrada estremo a doppio rombo con rompighiaccio.

Gli elementi di usura saldati assicurano la durata e l'estensione della vita utile del prodotto nella versione rinforzata della popolare pewag universal. Ciò garantisce la sicurezza nelle condizioni di guida più estreme su strade non asfaltate.

Informazioni sul prodotto

- Gli elementi di usura aggiuntivi garantiscono una migliore presa e una maggiore durata
- Una volta che gli elementi di usura aggiuntivi sono consumati, la catena può essere girata e utilizzata per le operazioni standard
- Disponibile un design speciale per pneumatici a base larga
- Si consiglia una velocità massima di 30 km/h
- L'innovativo profilo starwave® aumenta la superficie della maglia della catena di circa il 7%, garantendo una trazione perfetta e una maggiore durata del prodotto

Larghezza del pneumatico [mm]	Versione
Fino a circa 490 mm di larghezza	versione standard a rombo singolo
Da circa 500 mm a circa 590 mm di larghezza	versione a rombo non allineato
Da circa 600 mm a circa 640 mm di larghezza	versione a doppio rombo
Da circa 650 mm a circa 690 mm di larghezza	versione a doppio rombo non allineato
Da circa 700 mm di larghezza	versione a triplo rombo

Tabella valida per filo con 8,5 mm escluso su queste versioni / nelle varianti sono possibili eccezioni

pewag universal ED U .. ED	Valutazione: 0=male, 6=eccellente
Elementi aggiuntivi antiusura	✓
Possibilità di regolazione/adattamento a pneumatici	✓
Catena ad anelli (anelli saldati sul battistrada)	✓
Ganci forgiati sul battistrada	✓
Spessore maglie (mm)	5,9 / 7,3 / 8,5 / 10,5 / 12,5
Silenziosità di marcia/comfort di guida	■■■■■□
Montaggio/smontaggio	■■■■□□
Trazione	■■■■■■□
Mezzo speciale (quad, spazzaneve, falciatrice etc.)	✓
Trattore / Piccolo trattore	✓
Macchina forestale	✓
Veicolo commerciale pesante (macchina edile)*	✓
Interventi agricoli/forestali	■■■■■■■■
Strade asfaltate	■■■■■■□
Strade sterrate/non asfaltate	■■■■■■■■
Cantieri/movimento terra	■■■■■■■■
Sgombraneve/interventi invernali	■■■■■■■■

* Attenzione! Se il peso totale del veicolo supera le 30 tonnellate, si prega di contattare l'ufficio vendite per l'assegnazione della catena adatta.

pewag starmove PRO



Pagina prodotto



Configuratore catene da neve



Catena inclinata per terreni in pendenza.

Con pewag starmove pro, le applicazioni medie e pesanti ricevono un trattamento delicato. Le maglie della catena sono disposte con un angolo di 45 gradi grazie alla tecnologia starmove® di pewag e sono quindi costantemente a contatto con la superficie stradale.

Informazioni sul prodotto

- Forma robusta ed esagonale della maglia di scorrimento
- Elevata scorrevolezza e comfort di guida
- Tecnologia starmove®: le maglie della catena sono disposte con un angolo di 45 gradi che migliora la trazione e aumenta la durata del prodotto
- Consumo di carburante ridotto grazie all'ottimizzazione del peso delle catene a spalla ed esterne
- Sono disponibili formati più larghi per pneumatici a base larga
- L'innovativo profilo starwave® aumenta la superficie della maglia della catena di circa il 7%, garantendo una trazione perfetta e una maggiore durata del prodotto

Larghezza pneumatici [mm]	Esecuzione
fino a ca. 490 mm	versione standard a rombo singolo
da ca. 500 a ca. 640 mm	versione a rombo non allineato
da ca. 650 mm	versione a doppio rombo

Tabella valida per materiale di spessore 8,5 mm / nelle varianti sono possibili eccezioni

pewag starmove pro STP ..	Valutazione: 0=male, 6=eccellente
Tecnologia pewag starmove®	✓
Possibilità di regolazione/adattamento a pneumatici	✓
Catena ad anelli (anelli saldati sul battistrada)	✓
Ganci forgiati sul battistrada	✓
Spessore maglie (mm)	7 / 8,5
Silenziosità di marcia/comfort di guida	■■■■■■■■
Montaggio/smontaggio	■■■■■■■■
Trazione	■■■■■■■■
Trattore / Piccolo trattore	✓
Macchina forestale	✓
Veicolo commerciale pesante (macchina edile)*	✓
Interventi agricoli/forestali	■■■■■■■■
Strade asfaltate	■■■■■■■■
Strade sterrate/non asfaltate	■■■■■■■■
Cantieri/movimento terra	■■■■■■■■
Sgombraneve/interventi invernali	■■■■■■■■

* Attenzione! Se il peso totale del veicolo supera le 30 tonnellate, si prega di contattare l'ufficio vendite per l'assegnazione della catena adatta.

pewag starmove PRO F



Pagina prodotto



Configuratore catene da neve



MADE IN AUSTRIA



Catena inclinata per terreni in pendenza - versione rinforzata per uso fuoristrada pesante.

Con la catena pewag starmove pro F, anche le applicazioni fuoristrada più gravose vengono gestite in modo delicato sul pneumatico grazie ai mozzetti di usura saldati in aggiunta. Le maglie della catena sono disposte con un angolo di 45 gradi grazie alla tecnologia starmove® di pewag e sono quindi costantemente a contatto con la superficie.

Informazioni sul prodotto

- Forma robusta ed esagonale della maglia da corsa
- Elevata trazione e maggiore resistenza grazie ai mozzetti di usura saldati in diagonale con diametro della maglia superiore a quello della catena
- Una volta che i mozzetti di usura aggiuntivi sono stati consumati, la catena può essere girata e utilizzata per le operazioni standard
- Sono disponibili formati più larghi per pneumatici a base larga
- L'innovativo profilo starwave® aumenta la superficie della maglia della catena di circa il 7%, garantendo una trazione perfetta e una maggiore durata del prodotto

Larghezza pneumatici [mm]	Esecuzione
fino a ca. 490 mm	versione standard a rombo singolo
da ca. 500 a ca. 640 mm	versione a rombo non allineato
da ca. 650 mm	versione a doppio rombo

Tabella valida per materiale di spessore 8,5 mm / nelle varianti sono possibili eccezioni

pewag starmove pro F STP .. F	Valutazione: 0=male, 6=eccellente
Elementi aggiuntivi antiusura	✓
Tecnologia pewag starmove®	✓
Possibilità di regolazione/adattamento a pneumatici	✓
Catena ad anelli (anelli saldati sul battistrada)	✓
Ganci forgiati sul battistrada	✓
Spessore maglie (mm)	7 / 8,5
Silenziosità di marcia/comfort di guida	■ ■ ■ ■ ■ □
Montaggio/smontaggio	■ ■ ■ □ □ □ □
Trazione	■ ■ ■ ■ ■ □
Trattore / Piccolo trattore	✓
Macchina forestale	✓
Veicolo commerciale pesante (macchina edile)*	✓
Interventi agricoli/forestali	■ ■ ■ ■ ■ ■ ■ ■
Strade asfaltate	■ ■ ■ ■ ■ □
Strade sterrate/non asfaltate	■ ■ ■ ■ ■ ■ ■ ■
Cantieri/movimento terra	■ ■ ■ ■ ■ ■ ■ ■
Sgombraneve/interventi invernali	■ ■ ■ ■ ■ ■ ■ ■

* Attenzione! Se il peso totale del veicolo supera le 30 tonnellate, si prega di contattare l'ufficio vendite per l'assegnazione della catena adatta.

pewag traktor doppelspur



Pagina prodotto



Montaggio



Configuratore per catene da neve



Semplicità, affidabile e buona. La classica catena da utilizzare sui trattori.

Con la catena pewag traktor doppelspur, nulla ostacola il lavoro standard del trattore. Gli elementi di usura aggiuntivi assicurano che la catena leggera possa essere utilizzata sui lati, garantendo così una maggiore durata del prodotto..

Informazioni sul prodotto

- Design robusto con morsetti saldati ed elementi di usura per soddisfare l'aumento della potenza del motore
- Gli elementi di usura aggiuntivi consentono alla catena di essere guidata su entrambi i lati per una maggiore durata e una migliore aderenza

pewag traktor doppelspur D ..	Valutazione: 0=male, 6=eccellente
Elementi aggiuntivi antiusura	✓
Possibilità di regolazione/adattamento a pneumatici	✓
Spessore maglie (mm)	7 / 8,2 / 10
Silenziosità di marcia/comfort di guida	■■■■■■■■■■
Montaggio/smontaggio	■■■■■■■■■■
Trazione	■■■■■■■■■■
Trattore / Piccolo trattore	✓
Strade asfaltate	■■■■■■■■■■
Strade sterrate/non asfaltate	■■■■■■■■■■

**Trovate
ancora più
velocemente
la catena
perfetta!**

Utilizzate il nostro
configuratore per
catene da neve!

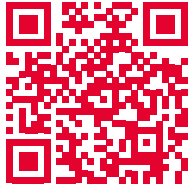

Maggiori informazioni
a pagina 60!



Matrice Applicazioni speciali

	pewag unihub UH ..	pewag austro super rinforzata A .. SV	pewag traktor spur T ..	pewag leiterkette E ..	
Dettagli tecnici	Standard	×	V 5117, V 5119, EN 16662-1	V 5117, V 5119, EN 16662-1	×
	Elementi aggiuntivi antiusura	×	×	×	×
	Tecnologia pewag starmove®	×	×	×	×
	Possibilità di regolazione/adattamento a pneumatici	✓	×	×	×
	Catena ad anelli (anelli saldati sul battistrada)	✓	✓	✓	×
	Ganci forgiati sul battistrada	✓	×	×	×
	Spessore maglie (mm)	4,5 / 5,5 / 7	4,5 / 5,6 / 7 / 8,2	3,55 / 4,5 / 5,6	3,55 / 4,5 / 5,6
In uso	Silenziosità di marcia/comfort di guida	■■■■■■■	■■■■■■■	■■■■■■■	■■■■■■■
	Montaggio/smontaggio	■■■■■■■	■■■■■■■	■■■■■■■	■■■■■■■
	Trazione	■■■■■■■	■■■■■■■	■■■■■■■	■■■■■■■
Ambito di applicazione	Carrello elevatore	✓	✓	×	×
	Mezzo speciale (quad, spazzaneve, falciatrice etc.)	×	✓	✓	✓
	Unimog	×	✓	×	×
	Trattore / Piccolo trattore	×	×	✓	×
	Furgoni/autocarri	×	✓	✓	✓
	Camion	×	✓	×	×
	Pullman	×	×	×	×
	Macchina forestale	×	×	×	×
	Mezzo da lavoro	×	✓	×	×
	Veicolo commerciale pesante (macchina edile)	×	✓	×	×
	Interventi agricoli/forestali	■■■■■■■	■■■■■■■	■■■■■■■	■■■■■■■
	Strade asfaltate	■■■■■■■	■■■■■■■	■■■■■■■	■■■■■■■
	Strade sterrate/non asfaltate	■■■■■■■	■■■■■■■	■■■■■■■	■■■■■■■
	Cantieri/movimento terra	■■■■■■■	■■■■■■■	■■■■■■■	■■■■■■■
	Trasporto di legname	■■■■■■■	■■■■■■■	■■■■■■■	■■■■■■■
Sgombraneve/interventi invernali	■■■■■■■	■■■■■■■	■■■■■■■	■■■■■■■	

Valutazione: 0=male, 6=eccellente
Le raccomandazioni indicate sulla tabella corrispondono alle nostre esperienze con le varianti del mezzo, trazione e sospensioni. Rispettare le avvertenze della casa costruttrice del mezzo riportate sul manuale uso e manutenzione del veicolo.



Pagina prodotto



Configuratore catene da neve



Resistente. Liberare la scena per i carrelli elevatori.

pewag unihub è appositamente adattato ai pneumatici dei carrelli elevatori, garantendo una guida sicura e fluida in inverno su superfici innevate e ghiacciate.

Informazioni sul prodotto

- La rete di scorrimento leggera e robusta garantisce una guida sicura per i carrelli elevatori con carichi pesanti
- Montaggio facile e semplice, grazie alla catena leggera
- Gli anelli saldati collegano la rete di scorrimento alle catene laterali

pewag unihub UH ..	Valutazione: 0=male, 6=eccellente
Possibilità di regolazione/adattamento a pneumatici	✓
Catena ad anelli (anelli saldati sul battistrada)	✓
Ganci forgiati sul battistrada	✓
Spessore maglie (mm)	4,5 / 5,5 / 7
Silenziosità di marcia/comfort di guida	■■■■■□
Montaggio/smontaggio	■■■■□□
Trazione	■■■■■□
Carrello elevatore	✓
Strade asfaltate	■■■■■□

pewag austro super rinforzata



Pagina prodotto



Montaggio



Configuratore
catene da neve



≥ 5,6mm



≤ 4,5mm



Forte, più forte, rinforzata per applicazioni speciali.

La versione rinforzata della classica pewag austro super è disponibile anche per applicazioni speciali. In questo modo, la catena può essere utilizzata anche nei cantieri edili o per il disboscamento su terreni estremi. Il piccolo spessore del materiale di questa popolare catena è ideale per carrelli elevatori, quad e piccoli trattori.

Informazioni sul prodotto

- Montaggio facile e semplice, grazie alla catena leggera
- Diametro del materiale più alto per un'eccellente aderenza su terreni morbidi
- L'innovativo profilo starwave® aumenta la superficie della maglia della catena di circa il 7%, garantendo una trazione perfetta e una maggiore durata del prodotto

Si prega di indicare la marca del pneumatico e le sue dimensioni al momento dell'ordine per garantire l'adattamento.

pewag austro super rinforzata A .. SV	Valutazione: 0=male, 6=eccellente
Standard	V 5117, V 5119, EN 16662-1
Catena ad anelli (anelli saldati sul battistrada)	✓
Spessore maglie (mm)	4,5 / 5,6 / 7 / 8,2
Silenziosità di marcia/comfort di guida	■■■■■
Montaggio/smontaggio	■■■■■
Trazione	■■■■■
Carrello elevatore	✓
Mezzo speciale (quad, spazzaneve, falciatrice etc.)	✓
Unimog	✓
Furgoni/autocarri	✓
Camion	✓
Mezzo da lavoro	✓
Veicolo commerciale pesante (macchina edile)	✓
Strade asfaltate	■■■■■
Strade sterrate/non asfaltate	■■■■■
Trasporto di legname	■■■■■

pewag traktor spur



Pagina prodotto



Configuratore catene da neve



MADE IN AUSTRIA

≥ 5,6mm

MADE IN EU

≤ 4,5mm



Semplicemente buona.

La maglia rettilinea dei rombi pewag traktor garantisce una buona trazione e stabilità direzionale. Ciò facilita lo sgombero della neve con piccoli trattori e spazzaneve.

Informazioni sul prodotto

- Maglia robusta e leggera a scorrimento rettilineo
- Montaggio semplice e facile, grazie alla catena leggera
- La catena può essere utilizzata su entrambi i lati, raddoppiando così la durata di vita

pewag traktor spur T ..	Valutazione: 0=male, 6=eccellente
Catena ad anelli (anelli saldati sul battistrada)	✓
Spessore maglie (mm)	3,55 / 4,5 / 5,6
Silenziosità di marcia/comfort di guida	■ ■ ■ ■ ■ ■
Montaggio/smontaggio	■ ■ ■ ■ ■ ■
Trazione	■ ■ ■ ■ ■ ■
Mezzo speciale (quad, spazzaneve, falciatrice etc.)	✓
Trattore / Piccolo trattore	✓
Furgoni/autocarri	✓
Strade asfaltate	■ ■ ■ ■ ■ ■

pewag leiterkette



Pagina prodotto



Configuratore catene da neve



≥ 5,6mm



≤ 4,5mm



Semplice e funzionale.

La leiterkette di pewag è caratterizzata da fili di catena paralleli e facilmente sostituibili. Questo garantisce una buona trazione nell'utilizzo di qualsiasi cosa, dalle frese manuali ai piccoli trattori.

Informazioni sul prodotto

- Catena costituita da fili di catena facilmente intercambiabili
- Catena conveniente per applicazioni leggere e corte con veicoli speciali
- Montaggio facile e semplice, grazie alla leggerezza della catena
- La catena può essere azionata su entrambi i lati, raddoppiando così la durata di vita

pewag leiterkette E ..	Valutazione: 0=male, 6=eccellente
Spessore maglie (mm)	3,55 / 4,5 / 5,6
Silenziosità di marcia/comfort di guida	■ □ □ □ □ □
Montaggio/smontaggio	■ ■ ■ ■ ■ ■
Trazione	■ □ □ □ □ □
Mezzo speciale (quad, spazzaneve, falciatrice etc.)	✓
Furgoni/autocarri	✓
Strade asfaltate	■ ■ □ □ □ □







Appendice

Contenuto

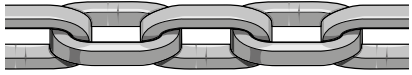
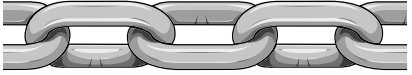
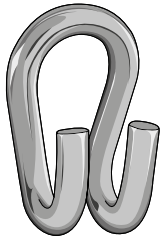
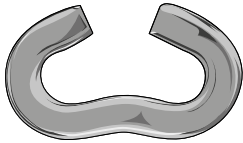

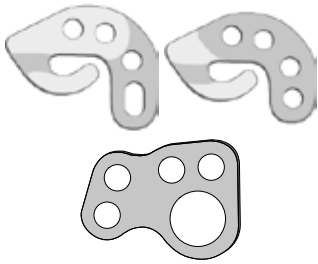
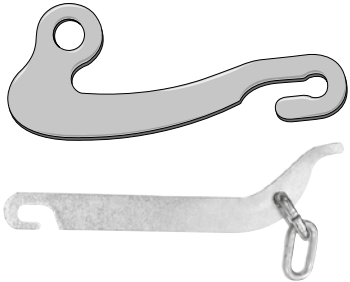

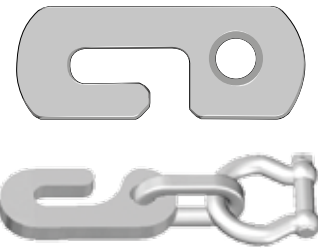
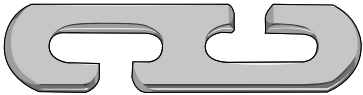





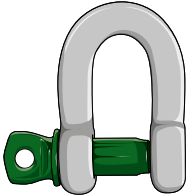

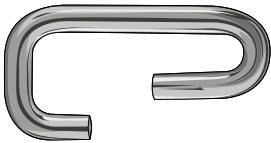
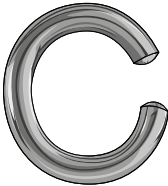
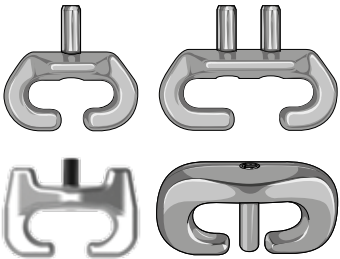
Ricambi per catene da neve	56-57
Garanzia, Consigli	58
Allineamento catene, Indicazione delle dimensione	59
pewag configuratore per catene da neve, DVSE TecCat	60
Listino prezzi	61
Questionario	62

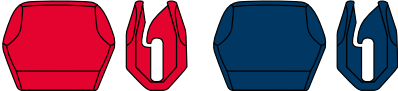

Ricambi per catene da neve

<p>Catena a sezione quadra</p>	<p>Catena laterale</p>	<p>Gancio laterale</p>
		
<p>Maglia di riparazione</p>	<p>Maglia di ricambio</p>	<p>Gancio + anello terminale</p>
		
<p>Leva di tensione</p>	<p>Molla di tensionamento</p>	<p>Gancio terminale</p>
		
<p>Gancio terminale</p>	<p>Gancio centrale</p>	<p>Gancio centrale con anello terminale</p>
		

Ricambi per catene da neve

<p>Grillo</p>	<p>Anello di riparazione</p>	<p>Gancio per catene gemellate</p>
		
<p>Anello laterale e della catena di tensione</p>	<p>Chiave di connessione</p>	<p>Allungamento</p>
		
<p>Tenditore di gomma</p>	<p>Set d'estensione pewag servo</p>	<p>Dispositivo salvacerchioni</p>
		
<p>Kit di fissaggio pewag servostar</p>	<p>Kit di regolazione pewag servostar</p>	<p>Chiave di regolazione pewag servostar</p>
		
<p>Guanti pewag</p>	<p>Borse di pewag</p>	
		



Garanzia

Condizioni di garanzia pewag

pewag Schneeketten GmbH, Gaslaternenweg 4, 8041 Graz concede ai clienti finali, in aggiunta alla garanzia prevista dalla legge, dovuta dal venditore ai clienti finali, la presente garanzia del produttore internazionale. In relazione a questa garanzia noi garantiamo che i nostri prodotti sono privi di errori di costruzione e difetti di materiali o di produzione. È fondamentale a tal proposito il livello della conoscenza e della tecnica al momento della produzione. La garanzia vale 3 anni dalla data d'acquisto del cliente finale presso il rivenditore. Precisiamo inoltre che i nostri prodotti vengono fabbricati secondo le severe normative ISO 9001.

1. Il presupposto per la validità di questa garanzia è che il montaggio venga effettuato in maniera corretta e che vengano osservate le istruzioni di montaggio allegato al prodotto, come anche le istruzioni d'uso della vettura.
2. Non sono coperti da garanzia:
 - a) Naturale usura.
 - b) Errori o danni causati da un utilizzo o trattamento improprio, modifiche del prodotto o utilizzo di pezzi di ricambio non originali pewag.
 - c) Difetti non presenti al momento della consegna del prodotto.
3. La vettura sulla quale si utilizzano le catene deve essere priva di difetti tecnici.
4. La garanzia si riferisce unicamente al prodotto. Ulteriori danni indiretti, di qualsiasi tipo, sono esclusi dalla garanzia.
5. Affinchè la richiesta sia valida, il cliente finale deve richiedere per iscritto al rivenditore presso il quale ha acquistato il prodotto, un intervento in garanzia allegando un documento di garanzia valido e tutti i giustificativi necessari, quali dati tecnici, prova della data d'acquisto, esatto svolgimento dei fatti, circostanze che hanno portato al danno ecc.
Un presupposto fondamentale è che il cliente segnali il danno entro due mesi, dal momento in cui lo ha riconosciuto o avrebbe dovuto riconoscerlo. Spetta al cliente dimostrare che la garanzia non è scaduta (ad esempio presentando lo scontrino). pewag è eventualmente legittimata a far decorrere la durata della garanzia in proporzione alla data di produzione. Per la verifica della richiesta in garanzia il prodotto ci deve pervenire senza spese e completo di tutte le parti danneggiate.
6. Nel caso in cui per un prodotto in garanzia, il reclamo venga riconosciuto, ci riserviamo la facoltà di riparare il prodotto o di sostituirlo. Non è previsto alcun indennizzo in contanti. Per la sostituzione, il prodotto vecchio viene sostituito gratuitamente con un prodotto nuovo dello stesso tipo e della stessa qualità. Qualora il prodotto coinvolto, al momento del reclamo, non fosse più in produzione, pewag è autorizzata a fornire un prodotto simile.
7. Per la garanzia viene applicato il diritto austriaco. Foro competente per questa garanzia, per entrambe le parti: sede del produttore. Entro i limiti previsti dalla legge: foro competente Graz, Austria.



Consigli

Consigli per un corretto utilizzo

- Consultare il capitolo „Montaggio catene da neve“ del manuale della sua autovettura.
- Leggere attentamente le istruzioni di montaggio e le avvertenze ed eseguire una prova di montaggio.
- Montare le catene in tempo per evitare di rimanere fermi per strada e di intralciare il traffico.
- Le catene vengono montate sulle ruote motrici (vedi manuale della vettura, specialmente per vetture a trazione 4x4).
- Dopo un percorso di ca. 50 mt. controllare la posizione delle catene sulle ruote ed il tensionamento.
- In caso di rumori ritensionare le catene. Il tensionamento esagerato provoca danni ai pneumatici ed alle catene.
- Il comportamento su strada cambia con l'utilizzo delle catene. Non superare la velocità di 50 km/h. Attenzione quando cambiano le condizioni di strada.
- Smontare le catene non appena le condizioni di strada migliorano. Controllare regolarmente lo stato di usura delle catene. Invertire le catene per raggiungere una maggiore durata. Dopo il raggiungimento di usura del 50% del secondo lato della maglia le catene sono da cambiare.
- Per veicoli con alto sforzo (autobus, veicoli commerciali, taxi) si consiglia l'utilizzo di catene rinforzate (A-S, A-SV).
- Tutte le informazioni riguardanti l'allineamento delle catene sono riferite alle misure e le combinazioni cerchi / pneumatici standard specificate nelle norme ETRTO. Attenzione alle misure indicate nel libretto / manuale della vettura. Pneumatici molto usurati o vulcanizzati possono influire negativamente sull'allineamento della catena.
- Prima di partire per un altro paese, informatevi sui requisiti delle catene da neve nel paese di destinazione. È meglio informarsi presso il club automobilistico del proprio paese o consultare i siti web pertinenti del paese in questione.

Leggere attentamente le istruzioni e le avvertenze!.

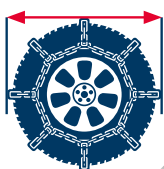

Allineamento catene e dimensioni pneumatici

Misure e norme

Tutte le indicazioni riguardanti i pneumatici si riferiscono alle norme DIN ed ETRTO vigenti nella giornata di produzione. Per pneumatici ricostruiti o gemellati l'allineamento perfetto non è garantito automaticamente. Attenzione ad eventuali limitazioni / controindicazioni dell'utilizzo di catene da neve specificate nel manuale della vettura.

Attenzione alla variabilità dell'altezza di profilo sul battistrada di pneumatici per mezzi edili (EM): L2, L3, L4, L5. In caso di dubbi si prega di fornire il codice del profilo ed il diametro e larghezza dei pneumatici.

Il listino contiene i tipi e le dimensioni più comuni. Su richiesta, ed indicando la marca e le misure dei pneumatici sono disponibili altre catene adeguate.

In questo caso attenzione negli ordini:

Specificare le misure speciali D, B e F. Vedi questionario a pagina 62.

Per catene gemellate si prega di misurare la distanza R. Per ordini di catene per pneumatici non indicati nella lista si prega di comunicare le misure D, B, F e R.

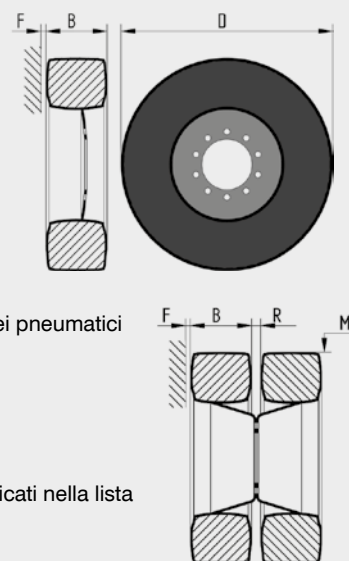

Indicazione delle dimensioni

Indicazione di norma sul pneumatico

Autovetture

Solitamente metrico, per es. 195/65 R14. Per pneumatici di autovettura non vengono più utilizzate queste denominazioni es: 195/65-14 (senza "R". È solamente una descrizione per un pneumatico radiale).



- 195** Larghezza della sezione (in mm) ed altezza della sezione, cioè circa 130 mm
- 65** Percentuale rispetto alla larghezza della sezione (in questo caso, l'altezza della sezione è il 65% della larghezza),
- R** Pneumatico a struttura radiale; se utilizzabile a velocità superiore a 240 km/h, il simbolo è ZR
- 14** Diametro del cerchione, in pollici
- 90** "indice di carico", un numero in codice che, secondo una tabella, indica il carico massimo ammesso sulla ruota
- T** "indice di velocità", un codice alfabetico che, secondo una tabella, indica la velocità massima alla quale può essere usato il pneumatico; nelle prove di omologazione, questa velocità viene mantenuta per 20 minuti e alla fine di essa il pneumatico non deve presentare danni.

Q = 160 km/h R = 170 km/h S = 180 km/h T = 190 km/h H = 210 km/h V = 240 km/h
 W = 270 km/h Y = 300 km/h

M+S M+S (o anche M/S, M&S, M.S): indica un pneumatico "per uso invernale", cioè particolarmente adatto per pioggia, neve ciolta e fango e basse temperature; inadatto per uso ad alte temperature ed all'asciutto

4x4 e veicoli commerciali

Metrico: p.es.: 235/75 R15 Specificato in pollici, p.es.: 9 R15 o 30 x 9.50 R15

Autocarri

Metrico, p.es.: 315/80 R22.5 Specificato in pollici, p.es.: 12.00 R20

Trattori e mezzi speciali

Metrico, p.es.: 380/85 R28 Specificato in pollici, p.es.: 14.9 R28

Mezzi edili (EM)

Profili variabili.

IN OGNI CASO DI DUBBIO SI PREGA DI CONSULTARE IL RIVENDITORE O LA CASA PRODUTTRICE.

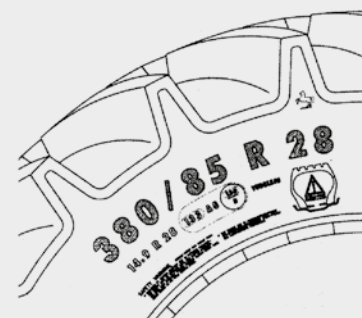



pewag configuratore per catene da neve

Configuratore pewag per la catena perfetta.

Grazie al configuratore pewag potete individuare facilmente la catena più adatta alla vostra vettura o per un particolare pneumatico.

Osservate le seguenti raccomandazioni:

Le tabelle di raggruppamento delle nostre catene sono consigli che si basano sui dati tecnici della vettura forniti dal costruttore e sulla nostra esperienza pratica. Qualora non dovessero essere disponibili catene per la vettura e per i pneumatici

da Lei selezionati, ci potrebbero essere svariate motivazioni (per esempio il costruttore del veicolo non ammette l'impiego di catene da neve, oppure non vi è spazio sufficiente nel passaruota al fine di poter montare catene da neve). L'elenco delle vetture da noi indicate nel configuratore si basa sui modelli di auto maggiormente presenti sul mercato Europeo: qualora non dovesse trovare la Sua vettura, questo non significa che non siano disponibili catene da neve.



DVSE TecCat

Anche voi potete utilizzare i dati delle catene da neve pewag per il vostro catalogo elettronico dei ricambi!

pewag è il fornitore dei dati per tutte le applicazioni DVSE TecDoc fornitore di dati per autovetture, 4x4, catene da neve per SUV e per veicoli commerciali. La ricerca dei clienti avviene tramite

- La ricerca per auto con riferimento al veicolo (modello di auto) o la ricerca universale dei ricambi (dimensione del pneumatico)
- Ricerca universale delle parti (dimensione del pneumatico), trovano immediatamente la catena da neve pewag adatta, la aggiungono al loro carrello e acquistano la catena tramite il vostro catalogo online.

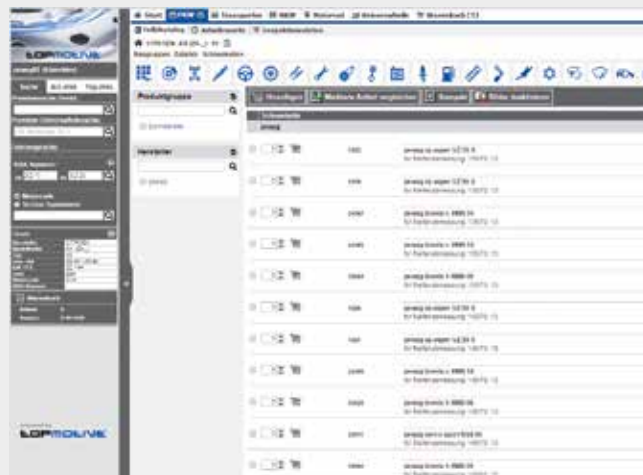

Listino prezzi

Il nostro listino prezzi in un pratico libretto extra.

Tutti i prezzi e le informazioni sulle dimensioni delle nostre catene da neve sono disponibili in un opuscolo extra compatto. Questi sono i nostri prezzi al dettaglio consigliati non vincolanti e sono validi dal 1° Luglio 2024, fino a nuovo avviso e con riserva di sviluppi materiali dei prezzi. Con riserva di modifiche tecniche ed errori di stampa.

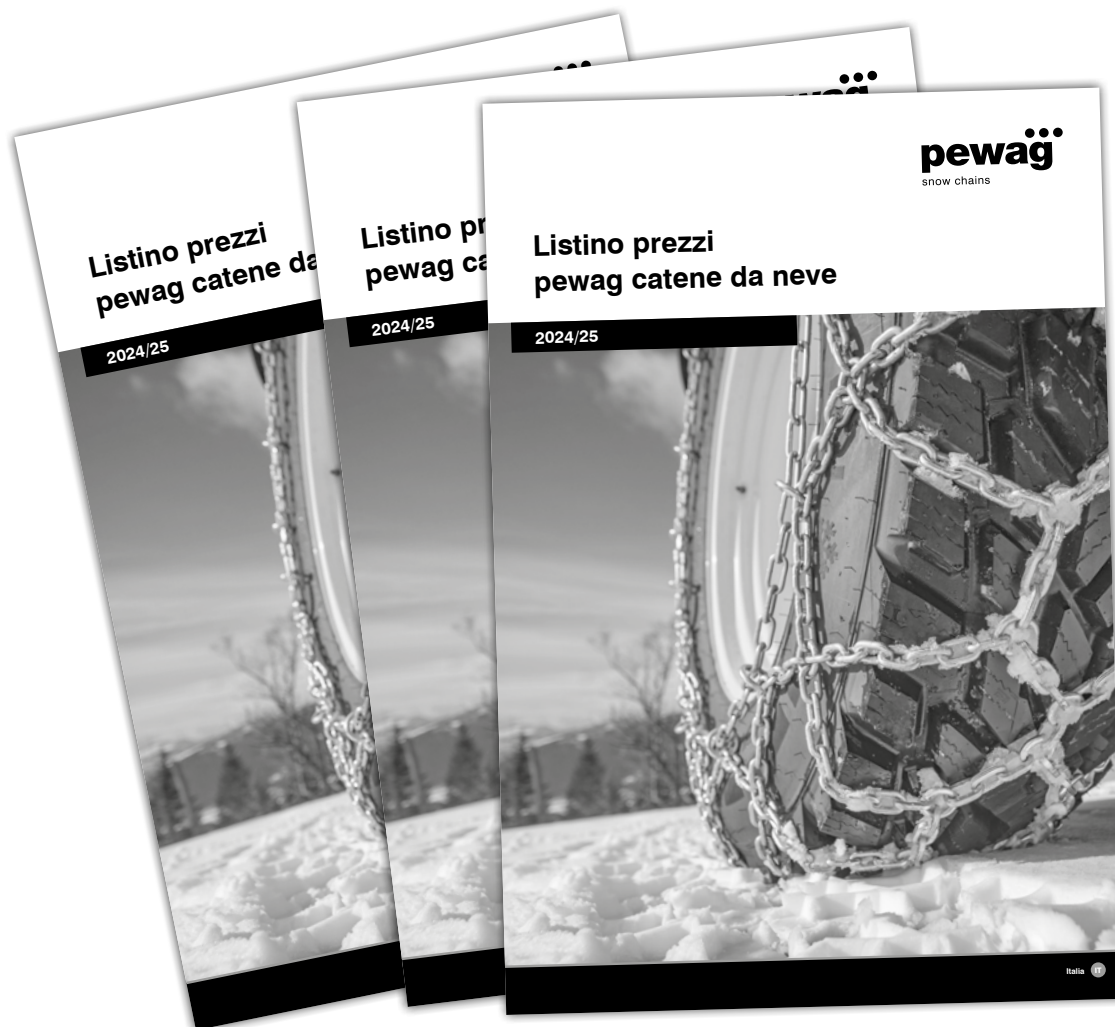

Modulo di richiesta per catene speciali

E-Mail: pewagitalia@pewag.com

Cliente _____ Data _____

Indirizzo _____

Telefono _____ Fax _____

E-Mail _____

Le informazioni richieste di seguito saranno necessarie per determinare il tipo ed il diametro della catena adatta alla vostra vettura e per verificarne la possibilità di montaggio.

Impiego Leggero Medio Pesante

Veicolo Camion Trattore Muletto Autocarri Rimorchio

Marca del pneumatico _____ Modello di pneumatico (designazione) _____

Dimensione _____ Semplice Gemellato

Camion Estivo Invernale Rigenerato

Trattore Profilo AS Profilo Industrial Profilo MPT

Carrello elevatore Pneumatico Superelastic / gomme piena

Escavatore Profilo normale (L2, L3) Profilo di roccia (L4, L5)

Altezza del profilo Nuovo Mezzo usato Usato

Dimensione

D = _____ mm

B = _____ mm

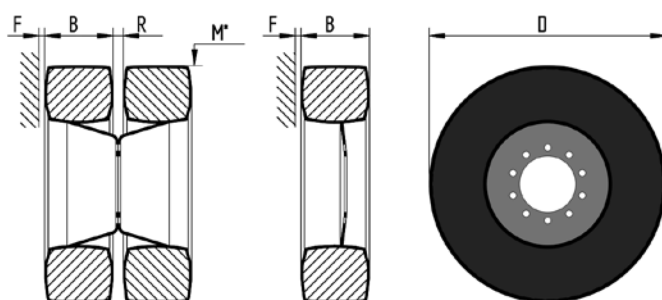

Tolleranze minime

F = _____ mm

M* = _____ mm

R = _____ mm

M*: tolleranze minime battistrada del pneumatico spazio ristretto

Spessore della catena desiderata e tipo di catena, se noto:

Note

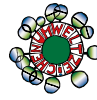

KA/24/00575



www.pewagitalia.com

pewag italia s.r.l.

I-39010 Andriano (BZ), Ufficio Andriano, Phone: +39 0471 052900, Mobil: +39 0340 3996909
pewagitalia@pewag.com, www.pewagitalia.com

